



A-dec® 351 assistenteninstrumentarium op een A-dec 311/411/511 behandelstoel

INSTALLATIEHANDLEIDING

Inhoud

Voordat u begint	2
De starre arm installeren.....	3
Bedrading en datalijn aansluiten	6
De slangen en nutsvoorzieningen aansluiten	10
Het systeem testen.....	19
Wettelijke informatie en garantie	20

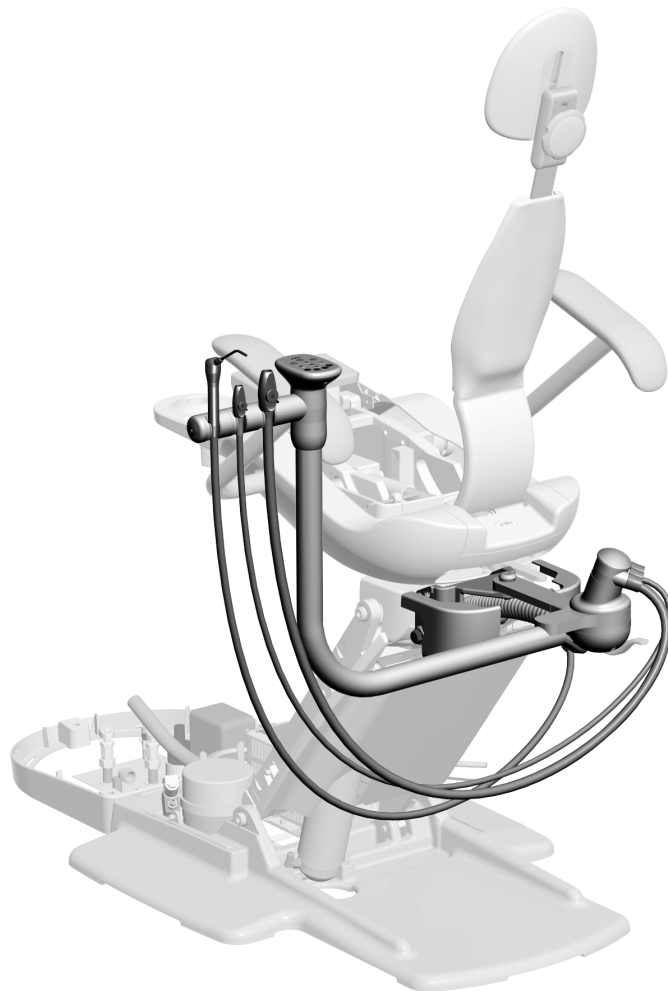

A-dec 351 assistenteninstrumentarium op een A-dec 311

Productmodellen en -versies die in dit document worden behandeld

Model	Versies	Beschrijving
351	B	Assistenteninstrumentarium
311	B	Behandelstoel
411	A	Behandelstoel
511	A/B	Behandelstoel

Voordat u begint

Aanbevolen gereedschappen

- Inbussleutel en ratelsleutel van 3/4 inch
- Waterpas
- Hamer
- Inbussleutelset
- Diagonale snijkoppen
- Combinatiesleutels van 3/4 inch (2)
- Draadstrippers
- Mofbevestiging



WAARSCHUWING Gevaar voor elektrische schokken. Zorg er bij het verwijderen of terugplaatsen van de afdekplaten voor dat u geen draden of slangen beschadigt. Controleer of de afdekplaten goed vastzitten nadat u ze hebt teruggeplaatst.

De behandelstoel voorbereiden

Taak 1.



OPGELET Printplaten zijn gevoelig voor statische elektriciteit. Neem steeds de nodige voorzorgsmaatregelen om elektrostatische ontladingen te voorkomen wanneer u een printplaat aanraakt of verbindingen van of naar de printplaat maakt. Printplaten mogen alleen worden geïnstalleerd door een elektricien of door gekwalificeerd onderhoudspersoneel.

- 1** Zet het zitvlak en de rugleuning van de behandelstoel helemaal omhoog. Stel de jumper op de printplaat indien nodig in op BASE UP en BACK UP.



WAARSCHUWING Nalaten de stroom uit te schakelen voordat u met deze procedure begint, kan leiden tot schade aan het product en ernstig letsel of overlijden tot gevolg hebben.

- 2** Schakel de stroom van het systeem uit.

De starre arm installeren

Taak 1.

- 1** Schuif de lager en twee platte sluitringen uit de set op de schroef.
- 2** Plaats de schroef door het gat in de arm van het assistenteninstrumentarium.
- 3** Schuif de Nylatron® sluitring op de schroef.



Lager

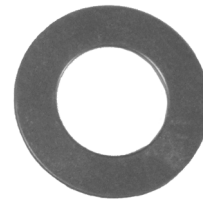

Vlakke sluitring

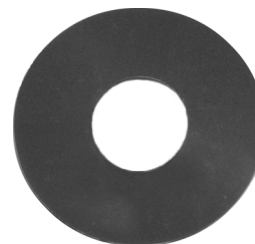

Nylatron-sluitring

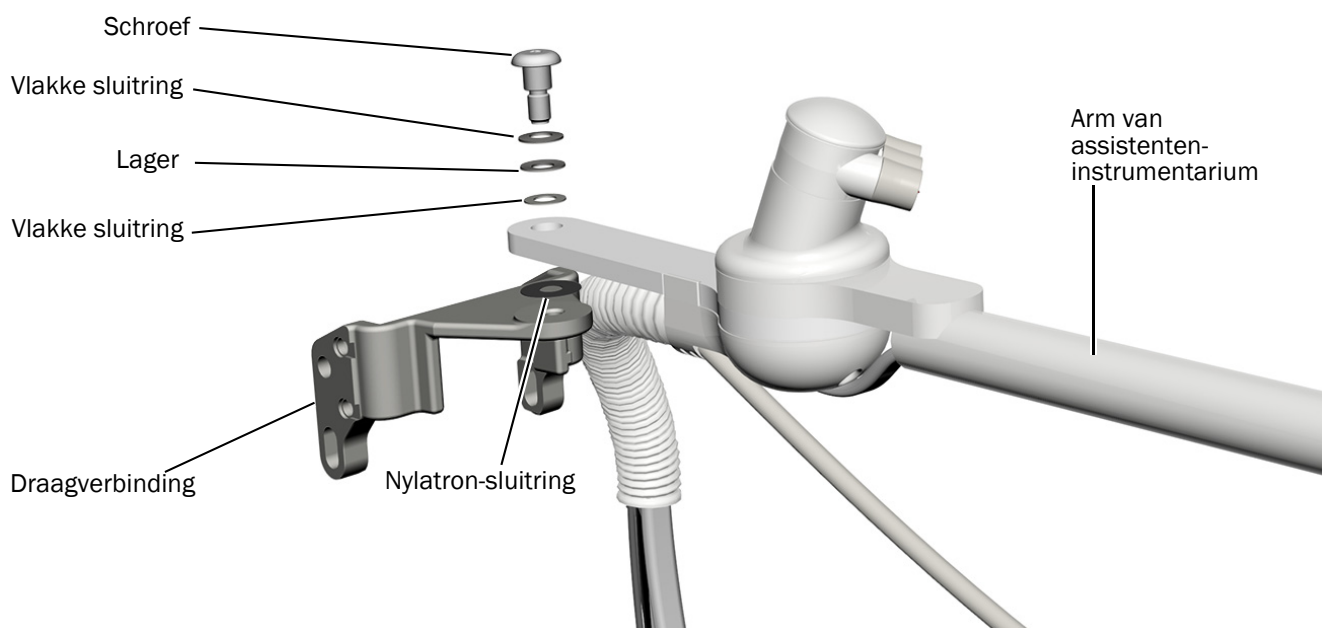

- 4** Doe Loctite® 242™ op het uiteinde van de schroef.

- 5** Gebruik een inbussleutel van 1/4 inch om de arm aan de draagverbinding te bevestigen.

Taak 2.

- 1** Pak de vier bouten en sluitringen uit de set.
- 2** Til de gemonteerde arm van het assistenteninstrumentarium op en lijn de gaten in de draagverbinding uit met de gaten in het frame van de behandelstoel.

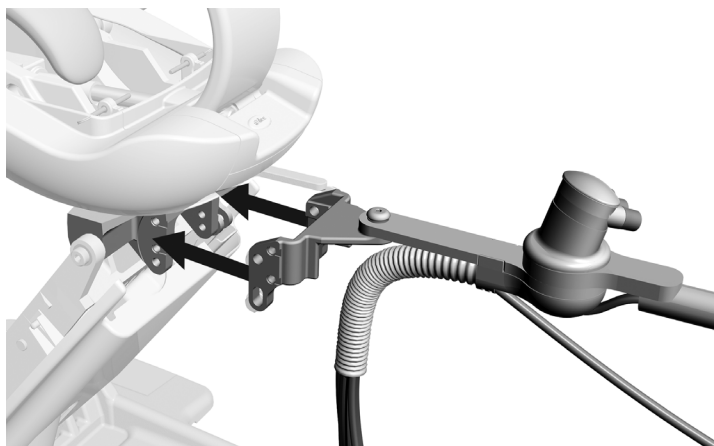

- 3** Bevestig de draagverbinding aan de behandelstoel met de vier bouten en sluitringen.



Taak 3.

- 1** Plaats de spuit in de houder op het assistenteninstrumentarium.
- 2** Plaats de chirurgische afzuiging (HVE) en speekselafzuiger in hun houders en bevestig vervolgens de bijbehorende slangen aan het afzuigfilter.

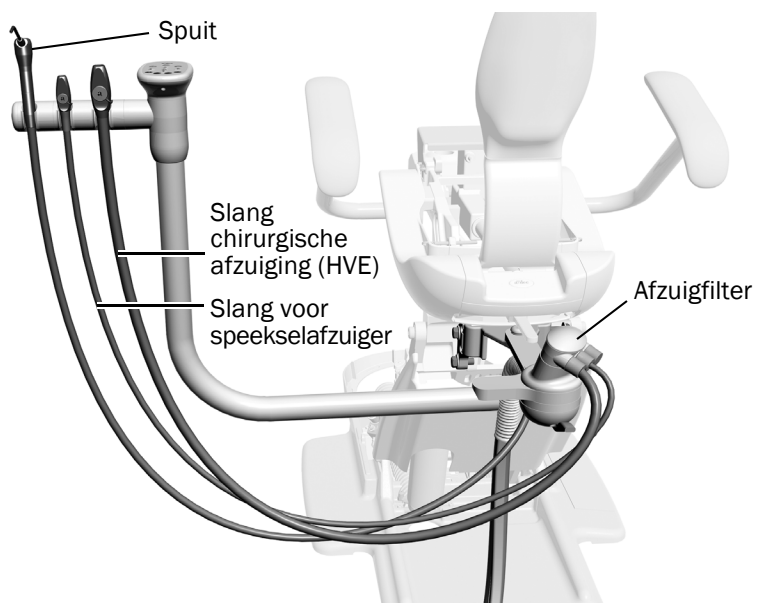

Taak 4.

- 1** Leid vanaf de achterzijde van de behandelstoel de afzuigslang, de stroomkabel, de spuitslang en de datalijn onder de draagverbinding en door de opening boven aan de hefarm.
- 2** Leid de afzuigslang, de stroomkabel, de spuitslang en de datalijn door de hefarm omlaag en in de vloerdoos.



OPMERKING Sluit de spuitslang niet aan. Deze wordt op een later moment tijdens de installatie aangesloten.

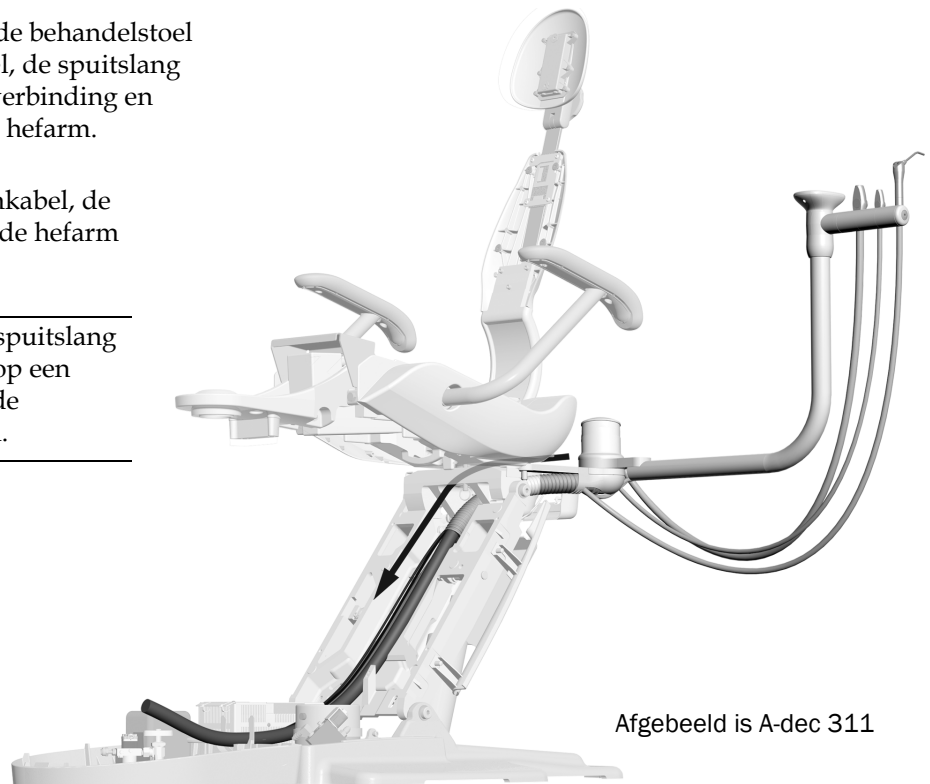

Afgebeeld is A-dec 311

Bedrading en datalijn aansluiten



OPGELET Printplaten zijn gevoelig voor statische elektriciteit. Neem steeds de nodige voorzorgsmaatregelen om elektrostatische ontladingen te voorkomen wanneer u een printplaat aanraakt of verbindingen van of naar de printplaat maakt. Printplaten mogen alleen worden geïnstalleerd door een elektricien of door gekwalificeerd onderhoudspersoneel.



WAARSCHUWING Nalaten de stroom uit te schakelen voordat u met deze procedure begint, kan leiden tot schade aan het product en ernstig letsel of overlijden tot gevolg hebben.



LET OP Om te voorkomen dat draden beschadigd of los raken, sluit u niks aan totdat alle systeemmodules zijn gemonteerd.



OPMERKING De bovenkant van de stroomvoorziening bevat een schema van de elektrische aansluitingen op de printplaat van de behandelstoel.

1. Schakel de stroom naar de behandelstoel uit.

Volg de instructies van de sectie op basis van de stroomvoorziening van uw systeem.

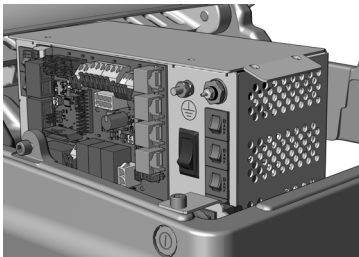

De bedrading en datalijn aansluiten op een A-dec universele stroomvoorziening geproduceerd na 20237

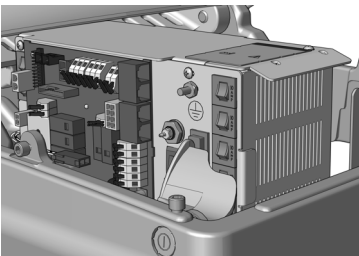

De bedrading en de datalijn aansluiten op een A-dec 311/411 stroomvoorziening geproduceerd voor juni 20238

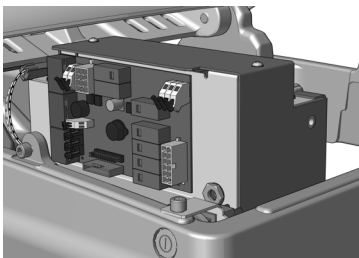

De bedrading en datalijn aansluiten op een A-dec 511 stroomvoorziening geproduceerd vóór juni 2023.9

De bedrading en datalijn aansluiten op een A-dec universele stroomvoorziening geproduceerd na 2023

1. Sluit de zwarte draad van het assistentensysteem aan op het kroonsteentje van de 0 VAC.
2. Sluit de grijze draad van het assistentensysteem aan op het kroonsteentje van de 24 VAC.



LET OP Het aansluiten van de zwarte DCS1-datalijn op een DCS2-poort kan het product beschadigen.

3. Sluit de zwarte DSC1-datalijn aan op een willekeurige poort aan de bovenkant van de behandelstoel.
4. Gebruik kabelbinders om de kabel van het assistentensysteem vast te zetten onder het lipje op de stroomvoorziening.

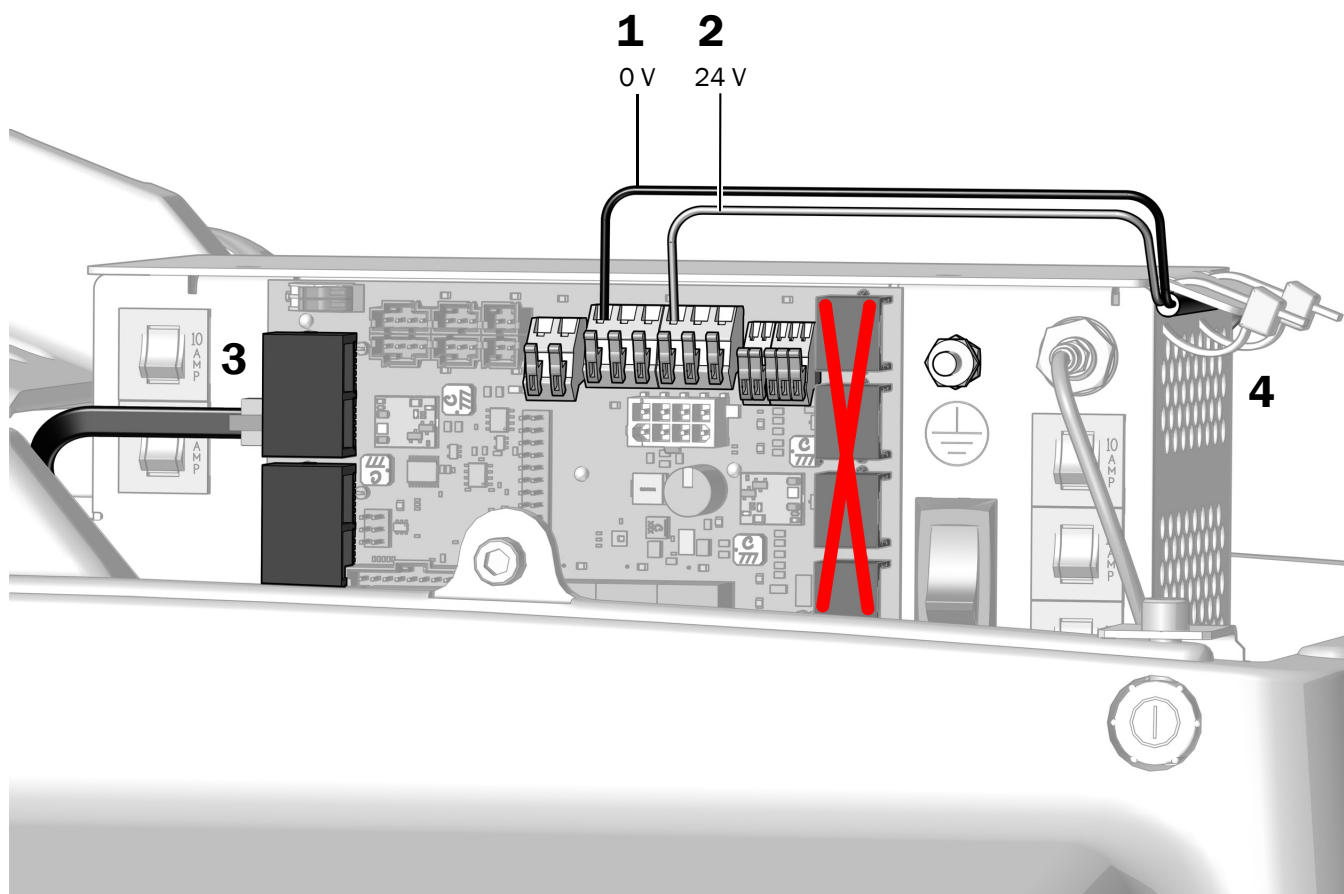

Volgende stap Zie 'De slangen en nutsvoorzieningen aansluiten' op pagina 10.

De bedrading en de datalijn aansluiten op een A-dec 311/411 stroomvoorziening geproduceerd voor juni 2023

1. Sluit de zwarte draad aan op 0 VAC.
2. Sluit de grijze draad aan op 24 VAC.



OPMERKING Indien nodig kunt u meer dan één draad aansluiten op één contact.

3. Sluit de datalijn aan op een willekeurige datapoort.
4. Als alle modules op de stroomvoorziening zijn aangesloten, zet u de draden onder het lipje op de stroomvoorziening vast.

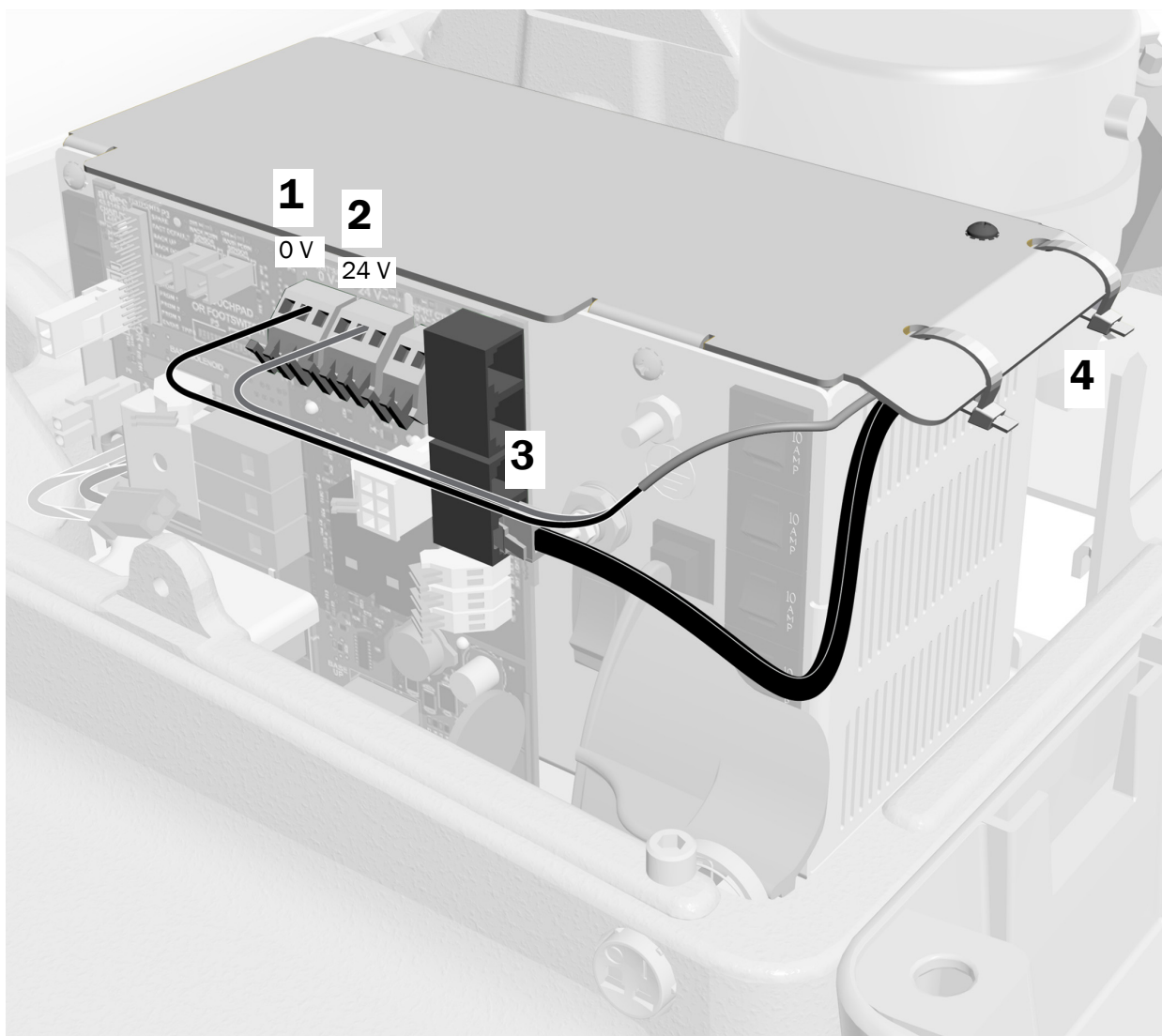

Volgende stap Zie 'De slangen en nutsvoorzieningen aansluiten' op pagina 10.

De bedrading en datalijn aansluiten op een A-dec 511 stroomvoorziening geproduceerd vóór juni 2023

Aanbevolen gereedschappen

- Kruiskopschroevendraaier
 - Diagonale snijkoppen
1. Sluit de datalijn aan op een willekeurige datapoort.
 2. Sluit de zwarte draad aan op 0 V.
 3. Sluit de grijze draad aan op 24 V.
 4. Bevestig de stroomkabel met een kabelbinder aan de beugel.

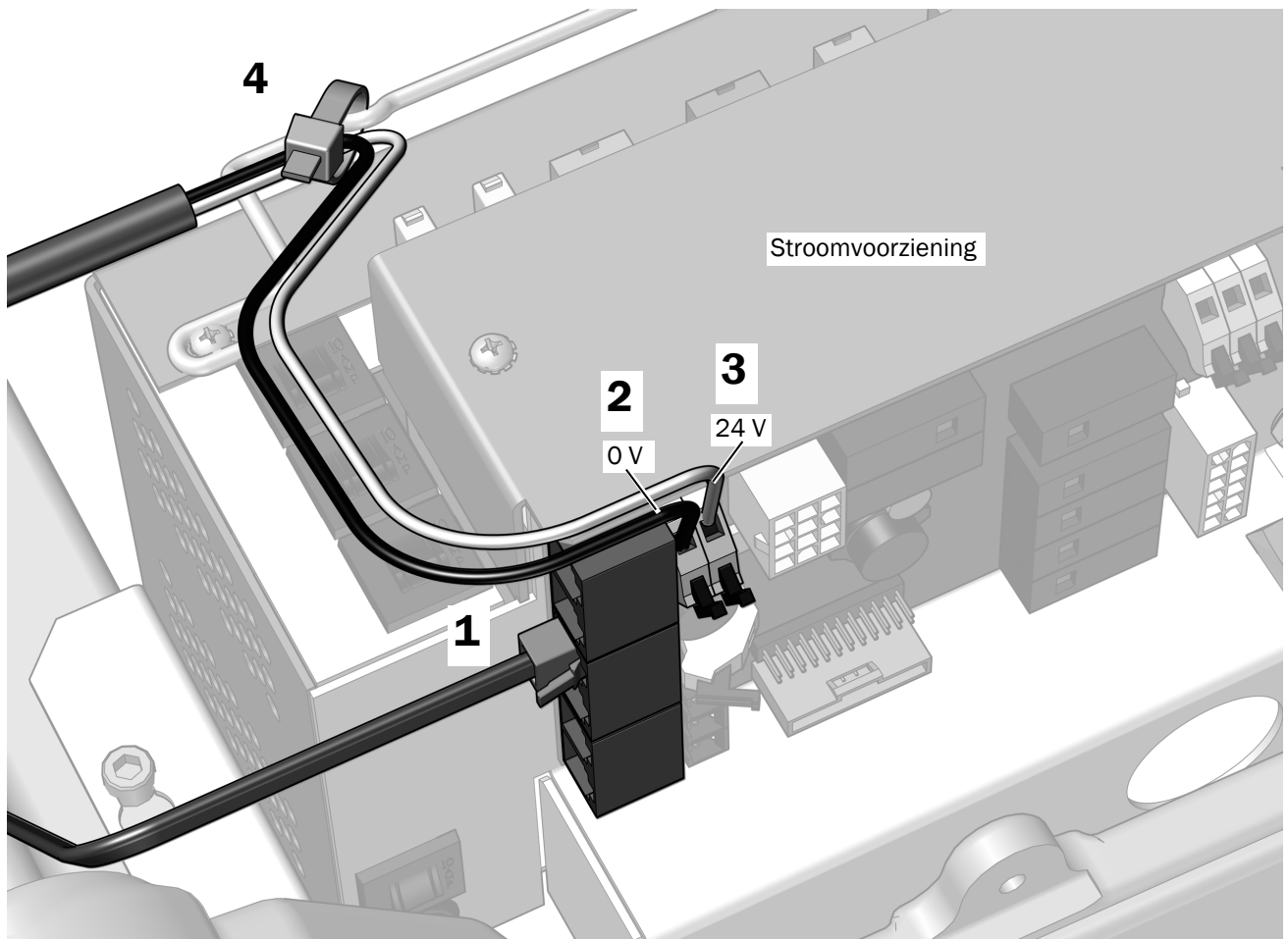

De slangen en nutsvoorzieningen aansluiten



LET OP Om te voorkomen dat draden beschadigd of los raken, sluit u niks aan totdat alle systeemmodules zijn gemonteerd.

Aanbevolen gereedschappen

- Diagonale snijkoppen
- Mofbevestiging

Sluit alle verbindingen aan voor de configuratie van uw systeem.

Alleen voor assistenteninstrumentarium

De slangen aansluiten voor alleen het assistenteninstrumentarium	11
De nutsvoorzieningen aansluiten voor alleen het assistenteninstrumentarium	12

Voor systemen met een A-dec 300 instrumentenbrug

De slangen aansluiten voor een systeem met een A-dec 300 instrumentenbrug	13
De nutsvoorzieningen aansluiten voor een systeem met een A-dec 300 instrumentenbrug	15

Voor systemen met een A-dec 500 instrumentenbrug

De slang aansluiten voor een systeem met een A-dec 500 instrumentenbrug	16
De nutsvoorzieningen aansluiten voor een systeem met een A-dec 500 instrumentenbrug en een 500 verdeler ..	18

De slangen aansluiten voor alleen het assistenteninstrumentarium

Gebruik dit diagram als bij het systeem alleen een assistenteninstrumentarium is geleverd en geen andere modules.

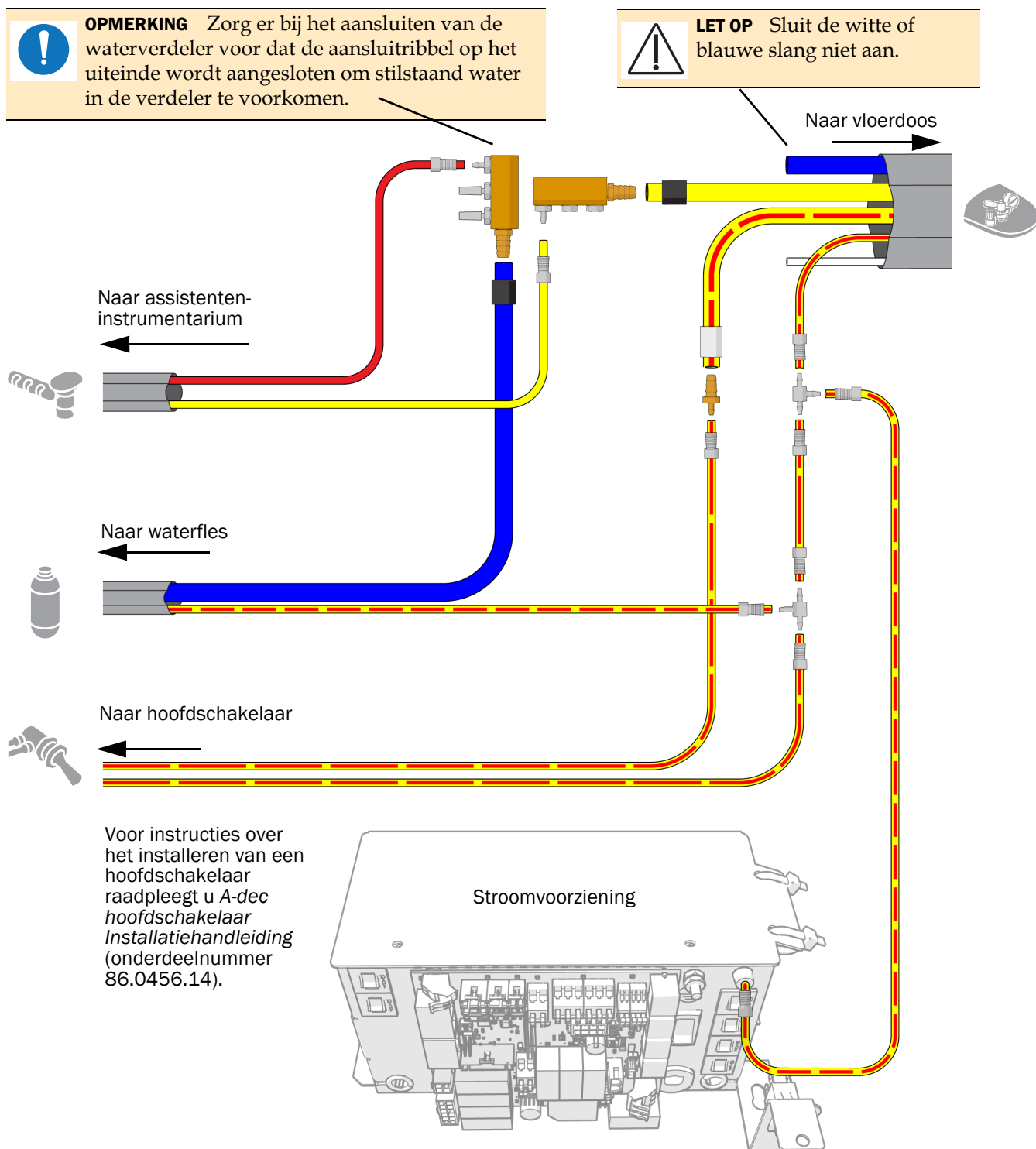

De nutsvoorzieningen aansluiten voor alleen het assistentienstrumentarium

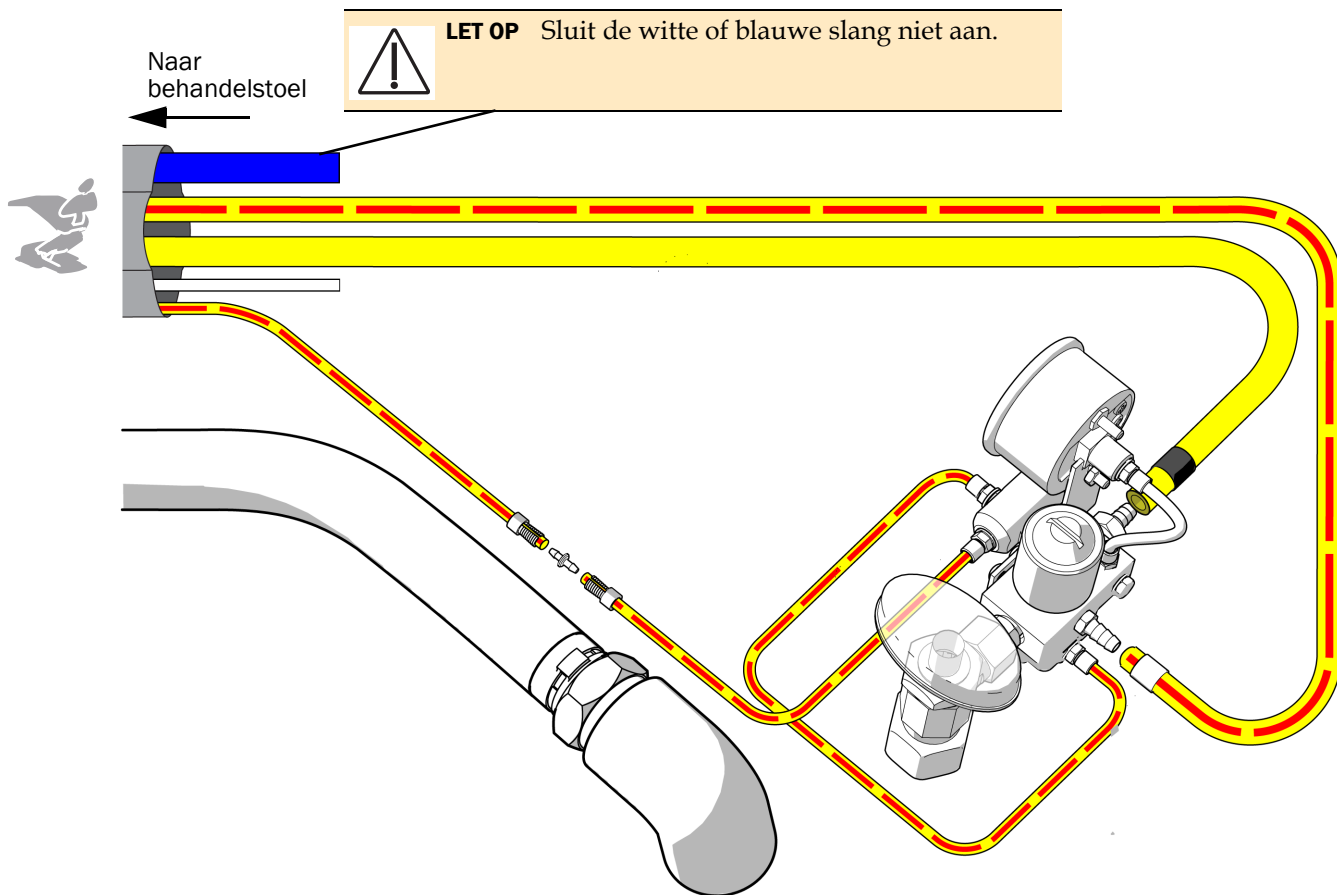

Volgende stap Zie 'Het systeem testen' op pagina 19.

De slangen aansluiten voor een systeem met een A-dec 300 instrumentenbrug

1. Als het systeem een instrumentenbrug bevat, stript en verwijdert u drie voet van de mantel rond de slang van de waterfles.
2. Sluit de slangen aan volgens het stroomdiagram op pagina 14.



OPMERKING Zorg er bij het aansluiten van de waterverdeler voor dat de aansluitribbel op het uiteinde wordt aangesloten om stilstaand water in de verdeler te voorkomen.

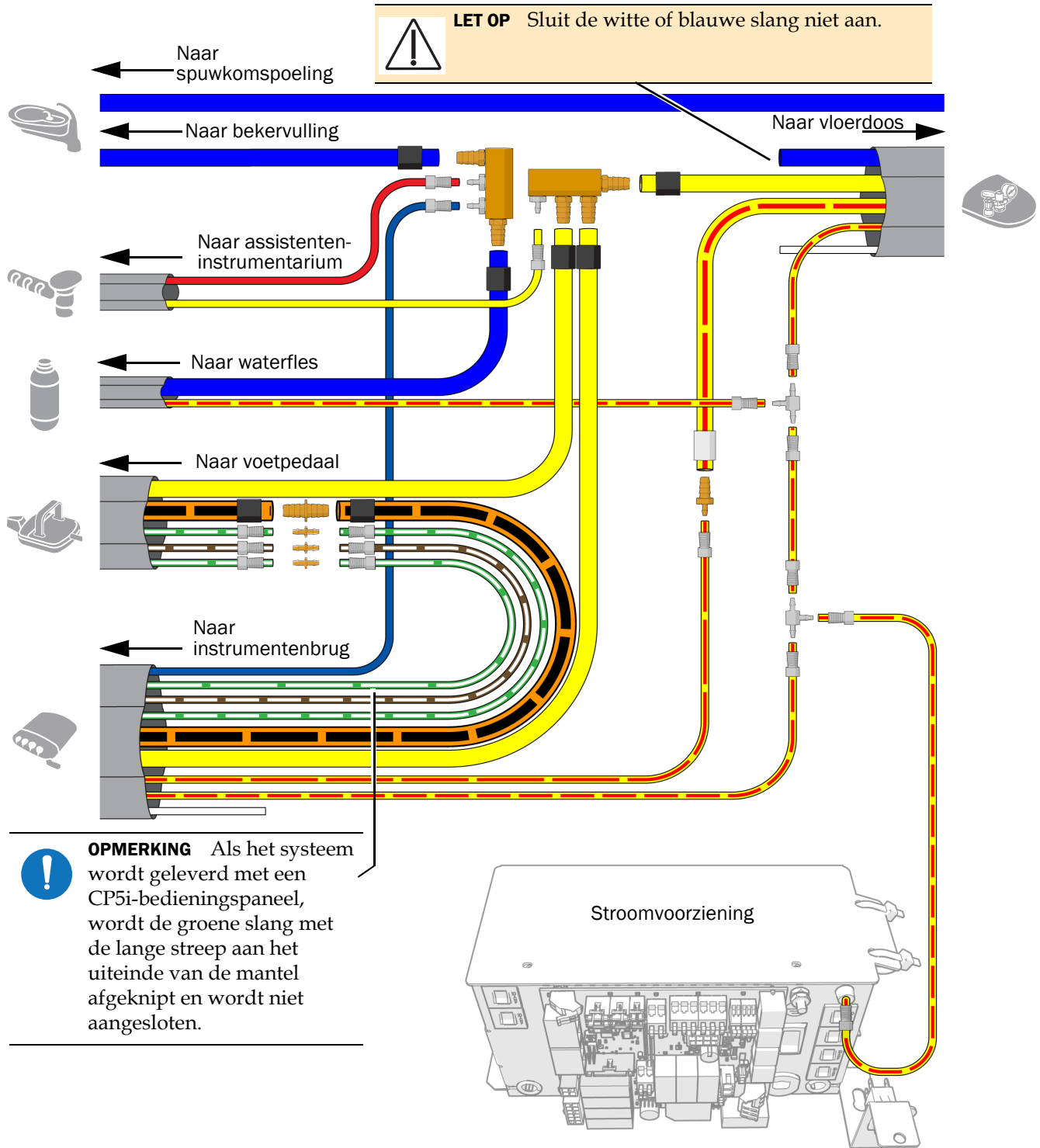

De nutsvoorzieningen aansluiten voor een systeem met een A-dec 300 instrumentenbrug

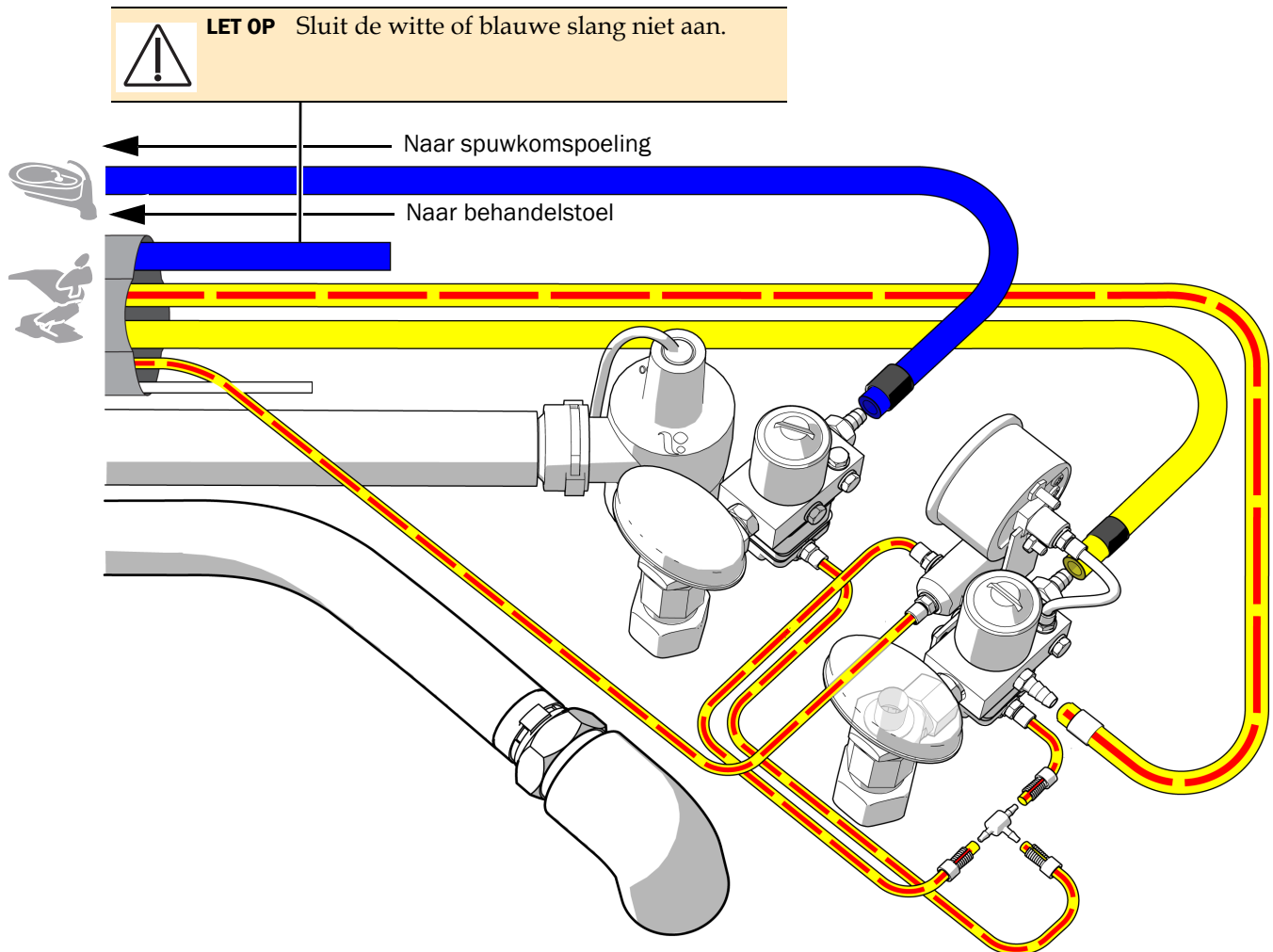

Volgende stap Zie 'Het systeem testen' op pagina 19.

De slang aansluiten voor een systeem met een A-dec 500 instrumentenbrug

De slangen voorbereiden en aansluiten

Aanbevolen gereedschappen

- Diagonale snijkoppen
- Mofbevestiging

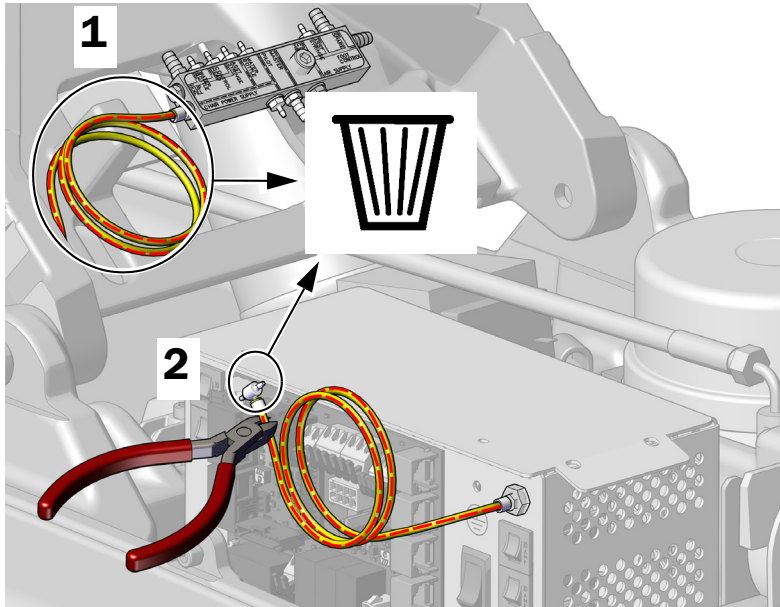

1 Verwijder de luchtslang van de verdeler en gooi de luchtslang weg.

2 Verwijder het T-stuk van de luchtslang die is verbonden met de stroomvoorziening en gooi het weg.

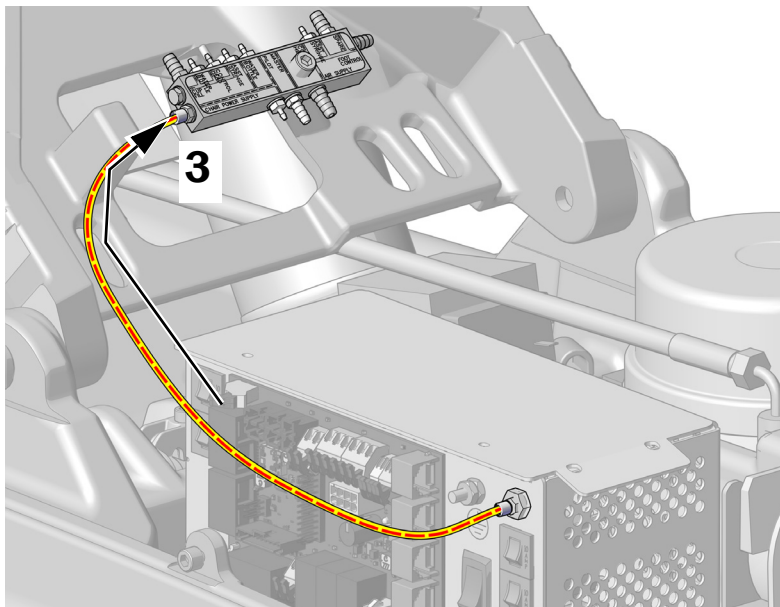

3 Gebruik een mof en een mofbevestiging om de slang van de stroomvoorziening aan te sluiten op de verdeler.

4 Strip en verwijder 914 mm (3 voet) van de mantel om de slang van de waterfles.

5 Verwijder de slangen voor alle modules op basis van het stroomdiagram op de volgende pagina.

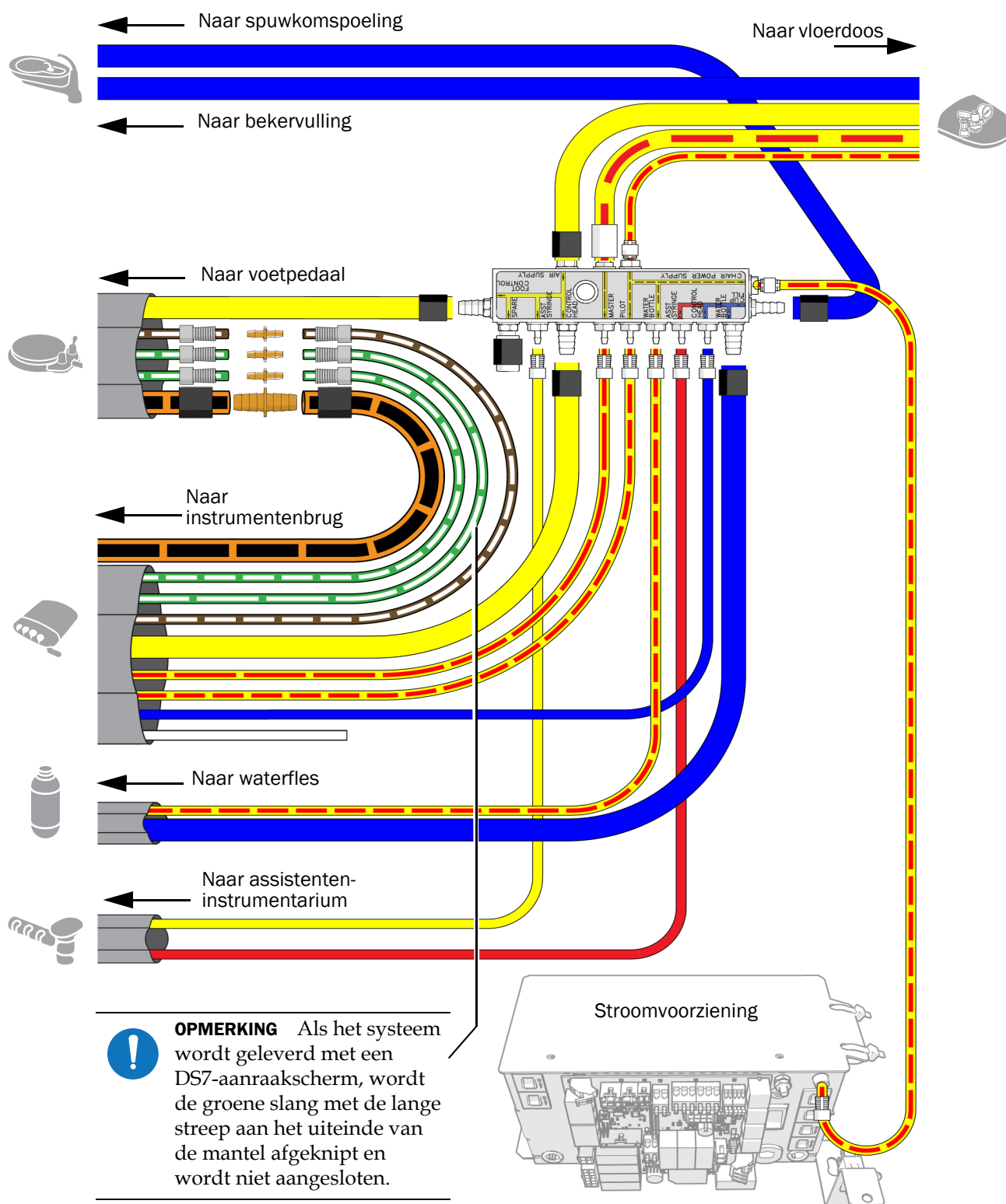

De nutsvoorzieningen aansluiten voor een systeem met een A-dec 500 instrumentenbrug en een 500 verdeler

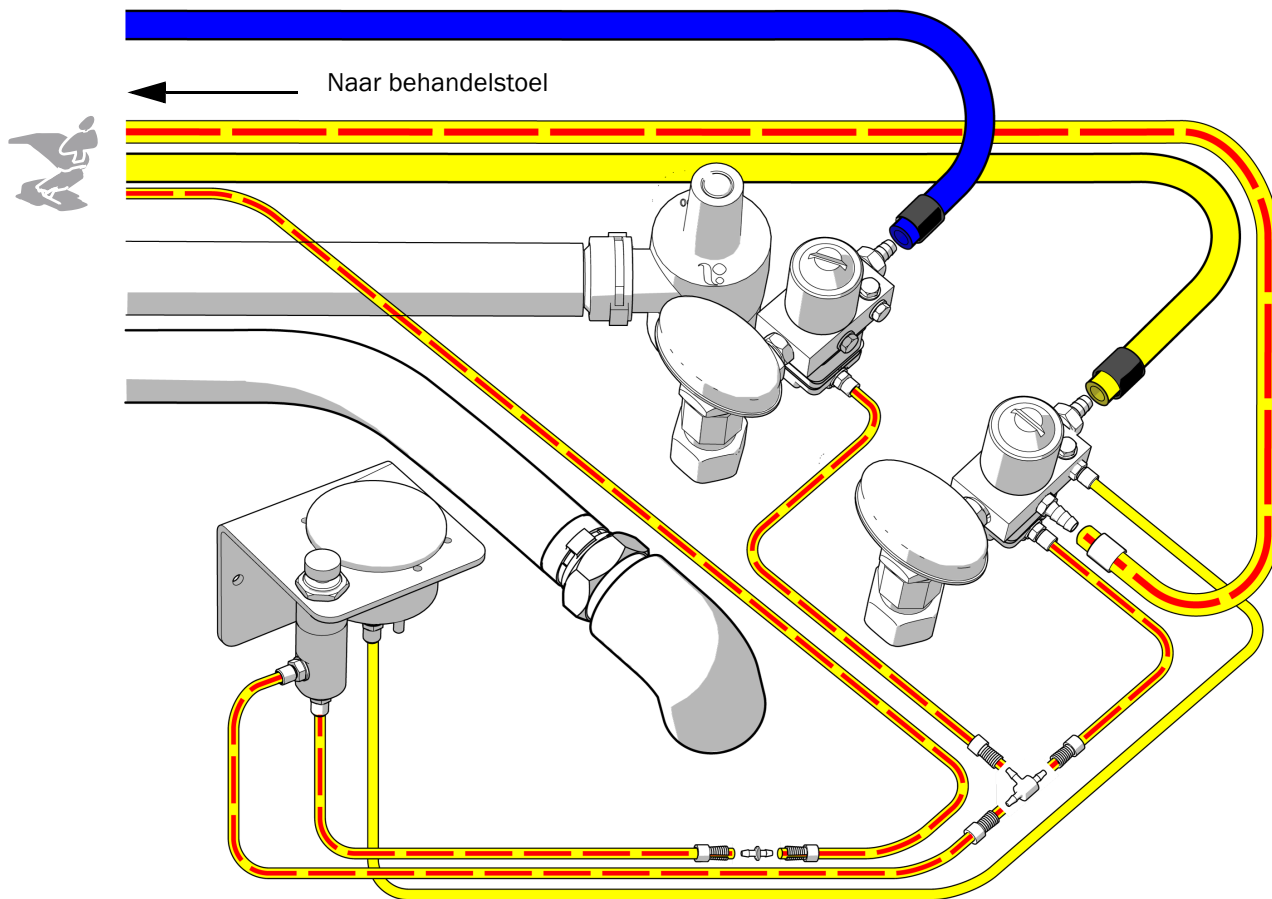

Het systeem testen

Nadat u de installatie hebt voltooid, gebruikt u de volgende checklist om het systeem te testen. Breng vervolgens de klant op de hoogte.

- Gereguleerde luchtdruk is ingesteld op 552 kPa (80 psi).
- Afzuiging is als volgt ingesteld:
 - **Natte afzuiging** - 34 ± 7 kPa (10 ± 2 inches Hg), minimaal 255 sl/min (9 SCFM)
 - **Droge/semi-droge afzuiging**- $16 \pm 3,5$ kPa ($4,5 \pm 1$ inches Hg), minimaal 340 sl/min (12 SCFM)
- De vloerdoos lekt geen lucht of water.
- De natuurlijke afvoer functioneert correct.
- Slangen en verbindingen bevatten geen knikken en lekken geen lucht of water.
- Slangen en draden zijn opgerold en opgeborgen uit de buurt van bewegende onderdelen.
- Spuit, speekselafzuiger en chirurgische afzuiging (HVE) functioneren correct.
- Bedieningspaneel functioneert correct.

Wettelijke informatie en garantie

Raadpleeg voor de vereiste wettelijke informatie en de garantie van A-dec het document *Wettelijke informatie, specificaties en garantie* (onderdeelnummer 86.0221.14). Dit document is beschikbaar in het resourcecentrum op www.a-dec.com.



Voor snelle online toegang tot dit document, kunt u deze QR-code scannen, erop tikken of aanklikken; u wordt dan doorgeleid naar a-dec.com/regulatory-guide.

Loctite en Loctite 242 zijn handelsmerken of gedeponeerde handelsmerken van Henkel IP & Holding GmbH in de Verenigde Staten en kunnen ook handelsmerken of gedeponeerde handelsmerken zijn in andere landen. Alle overige handelsmerken die in dit document worden genoemd zijn geregistreerde handelsmerken of handelsmerken van A-dec, Inc. in de Verenigde Staten en kunnen ook handelsmerken of gedeponeerde handelsmerken zijn in andere landen.



Hoofdkwartier A-dec

2601 Crestview Drive
Newberg, OR 97132 VS
Tel: 1.800.547.1883 binnen VS/Canada
Tel: +1.503.538.7478 buiten VS/Canada
www.a-dec.com

A-dec, Inc. geeft geen garantie van welke aard dan ook met betrekking tot de inhoud van dit document, inclusief maar niet beperkt tot, de impliciete garanties van verkoopbaarheid en geschiktheid voor een bepaald doeleinde.