

安装在 A-dec Performer 牙科 治疗椅上的 A-dec 372L/572L 型口腔灯 安装指南

目录

开始之前	2
取下罩盖	2
选择流程	3
安装刚性臂	4
取下卤素口腔灯	10
将 LED 口腔灯安装在后端 .	13
将 LED 口腔灯安装在前端 .	16
将 LED 口腔灯连接到电源 .	20
准备和调节口腔灯	22
测试口腔灯	29
重新安装罩盖	33
法规信息	36

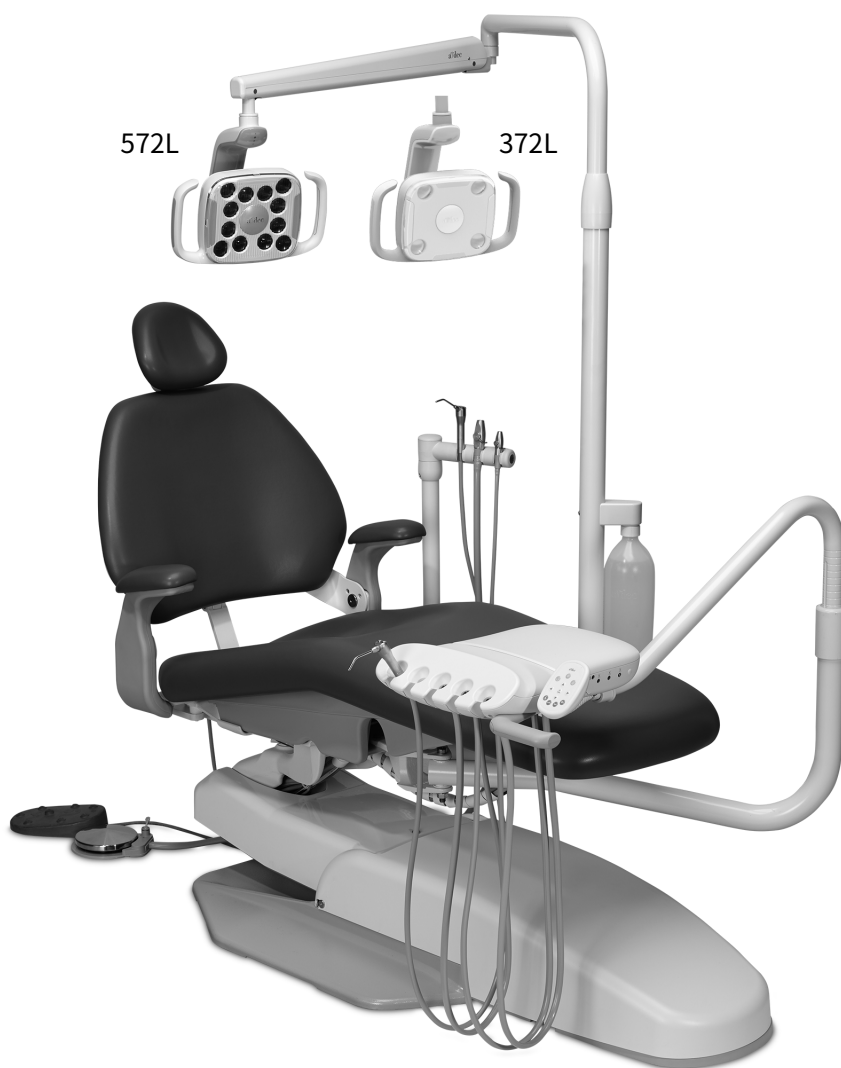

安装在 A-dec Performer 牙科治疗椅上的 A-dec LED 口腔灯

开始之前



重要信息 本安装指南介绍了如何在全新的 A-dec Performer 治疗椅上安装 372L 或 572L 口腔灯，以及如何将之前安装的卤素口腔灯更换为全新的 LED 口腔灯。



备注 本安装指南中的说明同样适用于 372L 和 572L 口腔灯，除非另有说明。



注意 电路板对静电敏感。触摸电路板、或对电路板进行任何操作时，必须采取防静电 (ESD) 预防措施。电路板应仅由电工或有资质的维修人员来安装。

推荐工具

- 15/16 英寸内六角扳手和棘轮扳手 (2)
- 斜嘴钳
- 六角手套件
- 1/2 英寸、5/8 英寸、3/4 英寸和 15/16 英寸复合扳手
- 十字螺丝刀
- 防静电手环

取下罩盖



注意 取下或装回罩盖时，注意不要损坏任何电线或导管。装回罩盖后，请确认其是否牢固。

1. 将治疗椅接入主电源。
2. 将治疗椅椅座升高到最高位置。



警告 未关闭或切断电源即开始此过程可能会导致产品损坏或严重的人身伤害甚至死亡。

3. 将治疗椅从主电源拔掉。

取下止动板



- 1 按住止动板的一端，并将其从提升臂拉出。

取下单片地箱罩盖

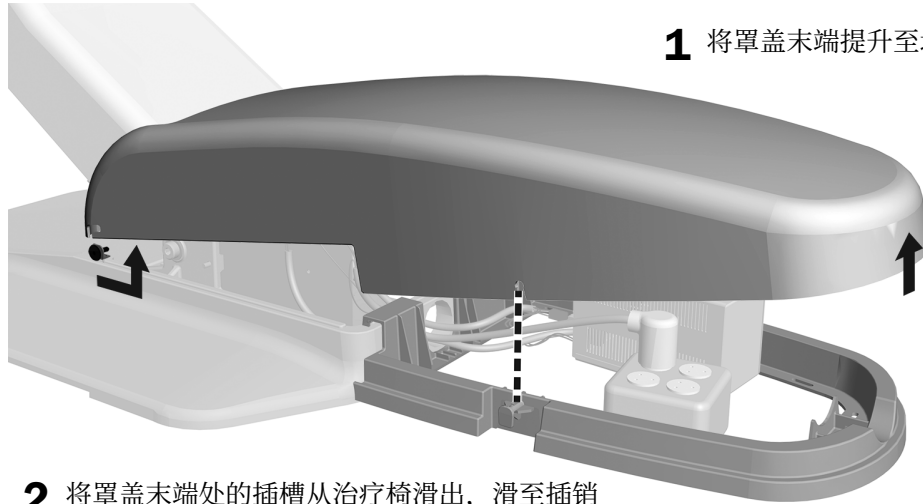

- 1 将罩盖末端提升至地箱罩盖框架上的插销上方。

- 2 将罩盖末端处的插槽从治疗椅滑出，滑至插销上方。

选择流程

如果要将口腔灯安装到全新的治疗椅上，请继续按第 4 页上的“安装刚性臂”进行操作。

如果要将卤素口腔灯更换为全新的 LED 口腔灯，请继续按第 10 页上的“取下卤素口腔灯”进行操作。

安装刚性臂

执行适合您的安装的过程：

将刚性臂安装在后端	4
将刚性臂安装在前端	8

将刚性臂安装在后端

如果您要将口腔灯安装在全新的 A-dec Performer 治疗椅上，请执行此步骤。

推荐工具

- 1/4 英寸六角扳手
- 3/4 英寸内六角扳手和棘轮扳手

任务 1.

1 接通治疗椅的电源。



注意 电路板对静电敏感。触摸电路板、或对电路板进行任何操作时，必须采取防静电 (ESD) 预防措施。电路板应仅由电工或有资质的维修人员来安装。

2 要进入后端，请使用跳线降低治疗椅椅背 (BKDN)。

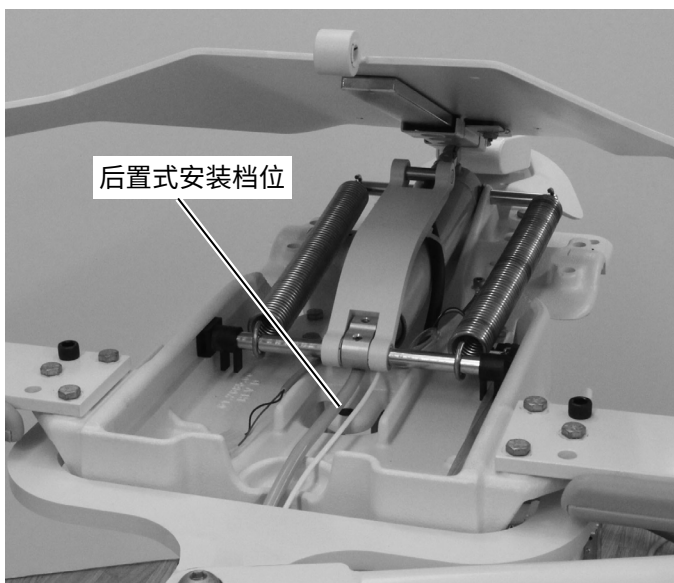
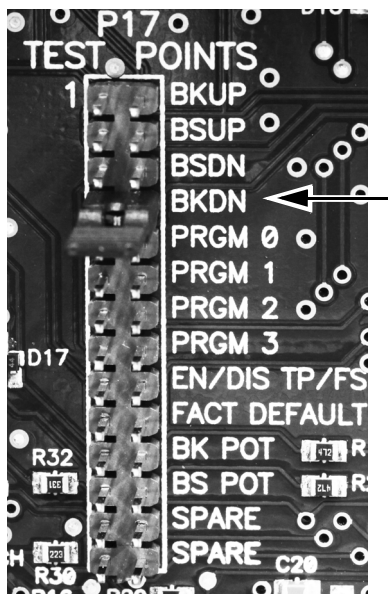

3 拔掉治疗椅电源。

任务 2.

- 1 从口腔灯灯箱中取下刚性臂。
- 2 将两个轴套插入刚性臂末端。

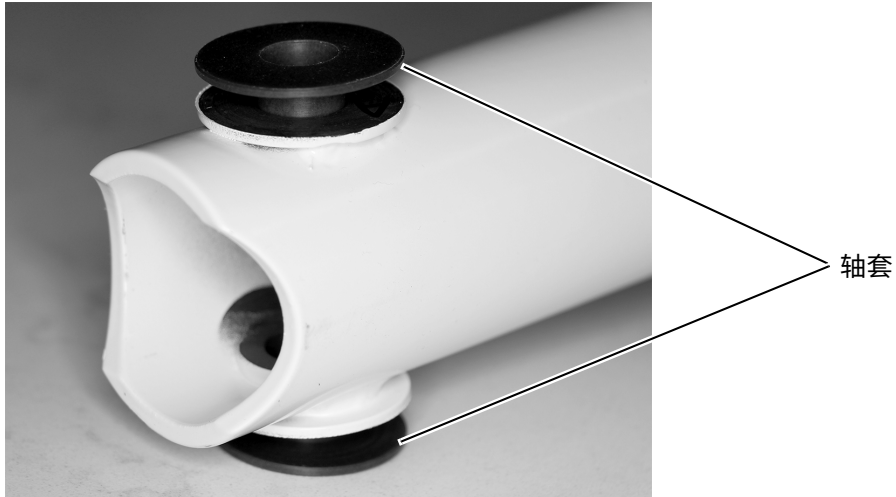

任务 3.

- 1 从枢轴螺栓末端取下软管。



- 2 将 Nord-Lock® 垫圈安装到枢轴螺栓上。



备注 Nord-Lock 垫圈由两片粘合在一起的垫圈构成。请勿将这两片垫圈分开。

任务 4.

1 将下支柱放置妥当，然后插入枢轴螺栓。

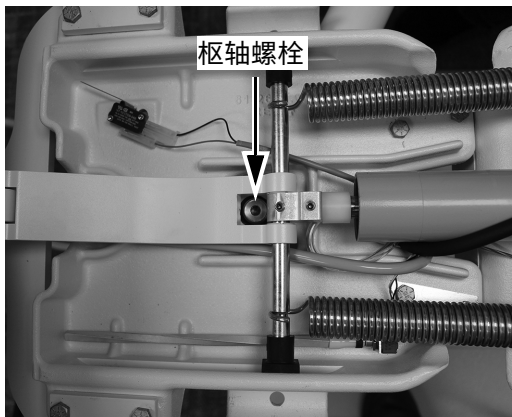

2 拧紧枢轴螺栓，直到臂紧固在适当的位置且不会轻易旋转。



任务 5.

1 在枢轴螺栓底部，安装防松螺母并将其牢牢地拧紧。

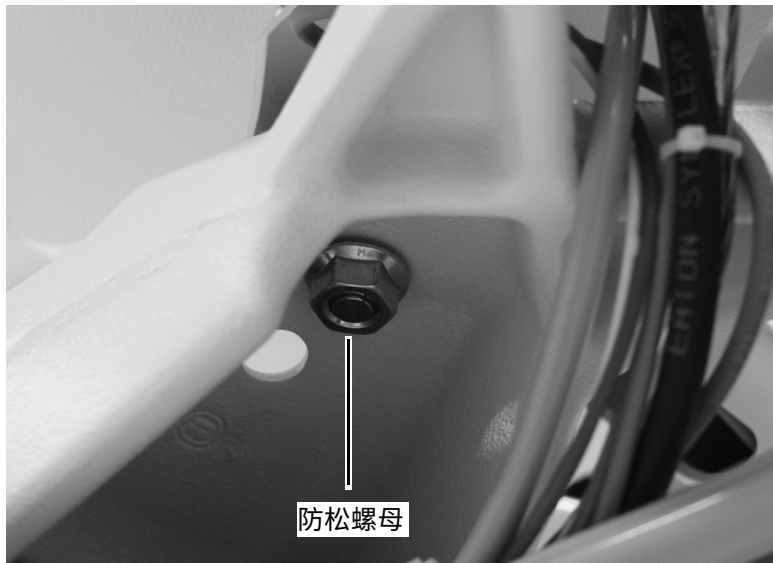

下一步 继续第 13 页上的“将 LED 口腔灯安装在后端”。

将刚性臂安装在前端

如果您是第一次在 Performer 牙科治疗椅上安装口腔灯，请执行此步骤。

推荐工具

- 1/4 英寸六角扳手
- 3/4 英寸内六角扳手和棘轮扳手

任务 1.

1 从牙科治疗台/灯箱中取下刚性臂。

2 将两个轴套插入刚性臂末端。

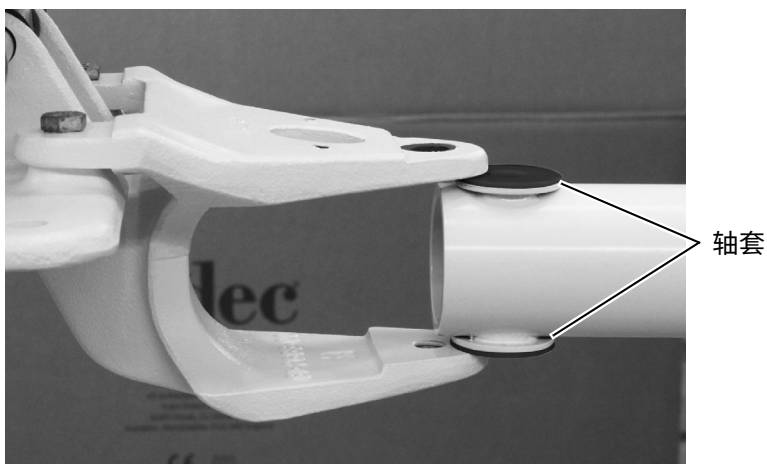

任务 2.

1 从枢轴螺栓末端取下软管。

2 将 Nord-Lock® 垫圈安装到枢轴螺栓上。

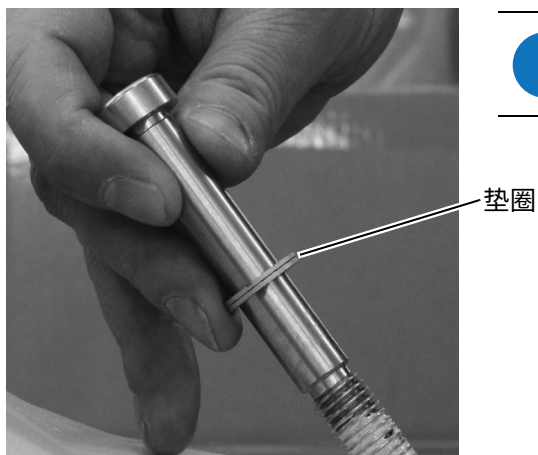

备注 Nord-Lock 垫圈由两片粘合在一起的垫圈构成。
请勿将这两片垫圈分开。

任务 3.

- 1 将下支柱放置妥当，然后开始拧紧枢轴螺栓。
- 2 拧紧螺栓，直到臂紧固在适当的位置且不会轻易旋转。



任务 4.

- 1 在枢轴螺栓底部，安装防松螺母并将其牢牢地拧紧。

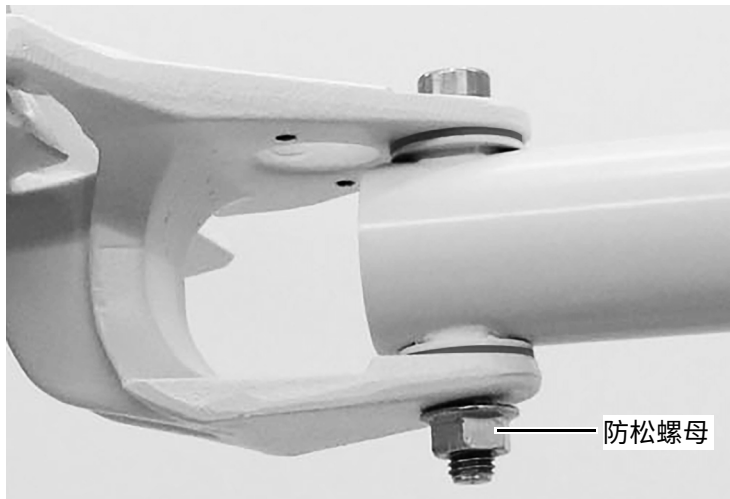

下一步 继续第 16 页上的“将 LED 口腔灯安装在前端”。

取下卤素口腔灯

推荐工具

- 十字螺丝刀
- 斜嘴钳

将 A-dec Performer 口腔灯从电源断开连接

任务 1.

- 1 通过取下两个缆线转接器，断开口腔灯电路板与电源的连接。
- 2 断开口腔灯电线与口腔灯电路板上的接线条的连接。
- 3 断开数据线与口腔灯继电器电路板的连接，以及与治疗椅电路板上的数据线接头的连接。
- 4 使用十字螺丝刀，取下用于将口腔灯继电器电路板固定到电源的螺钉。
- 5 从电源处取下口腔灯继电器电路板。

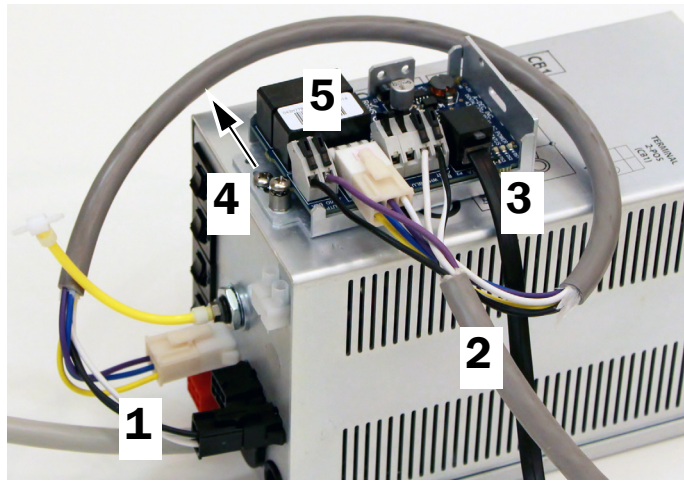

将 A-dec 572 口腔灯从电源断开连接

任务 1.

- 1 通过从电源处取下红色缆线转接器，断开口腔灯继电器电路板与电源的连接。
- 2 断开口腔灯电线与口腔灯继电器电路板的连接。
- 3 断开数据线与口腔灯继电器电路板上的数据线接头的连接。
- 4 使用十字螺丝刀，取下用于将口腔灯继电器电路板固定到电源的螺钉。
- 5 从电源处取下口腔灯继电器电路板。

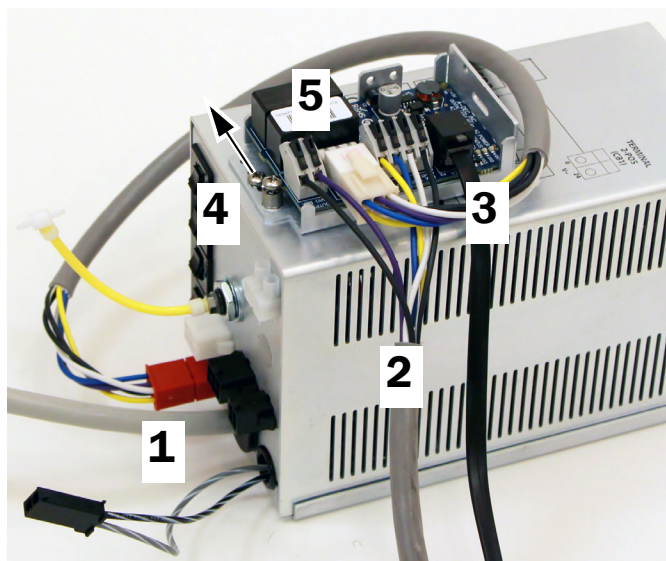

拆除卤素口腔灯电线

任务 1.

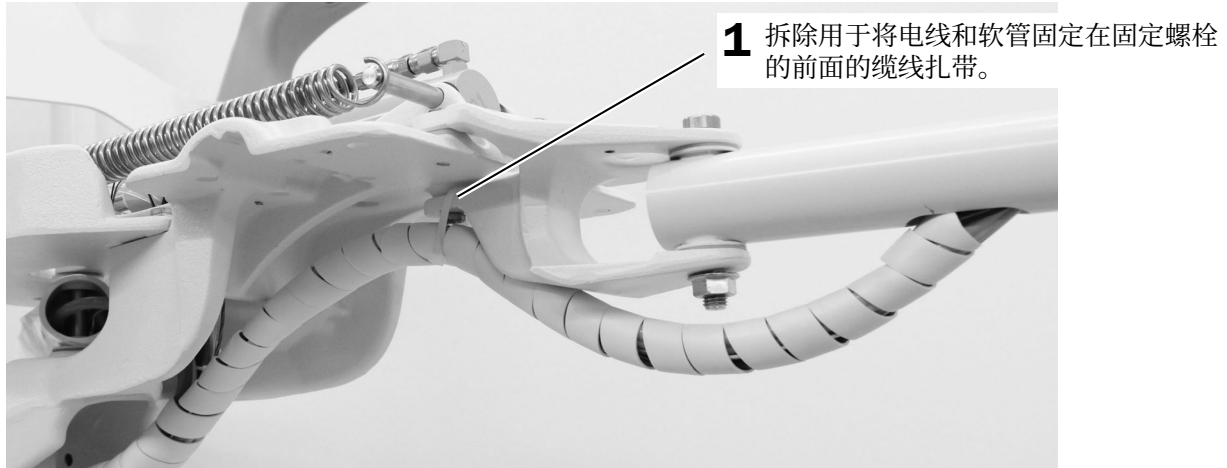

任务 2.

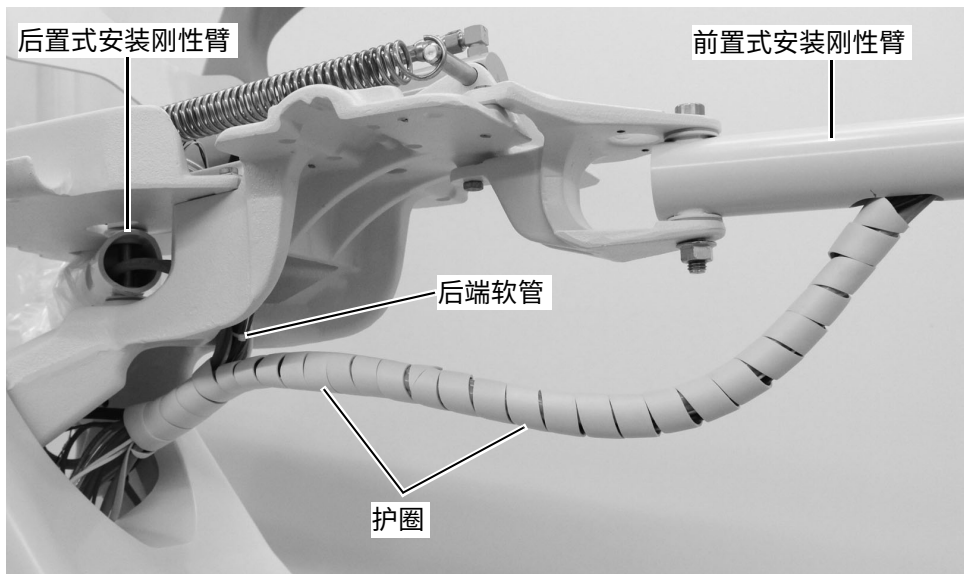

- 1** 如果您要将 LED 口腔灯安装在前置式安装刚性臂上，请拆除从刚性臂穿出的卤素口腔灯电线和软管周围缠绕的两个护圈。
- 2** 如果您要将 LED 口腔灯安装在后置式安装刚性臂上，请执行以下操作：
 - (1) 拆除从后置式安装刚性臂穿出的卤素口腔灯电线和软管周围缠绕的护圈。
 - (2) 拆除从前置式安装刚性臂穿出的电线和软管。

任务 3.

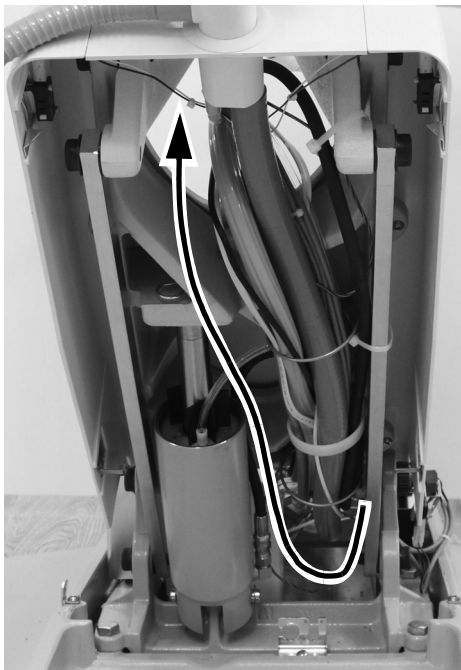

- 1** 将卤素口腔灯电线从地箱中拆除，上端位于提升臂，下端位于刚性臂。

任务 4.



- 1** 将卤素口腔灯从下支柱取下。将口腔灯放在一边。

将 LED 口腔灯安装在后端

推荐工具

- 1/8 英寸六角扳手

任务 1.

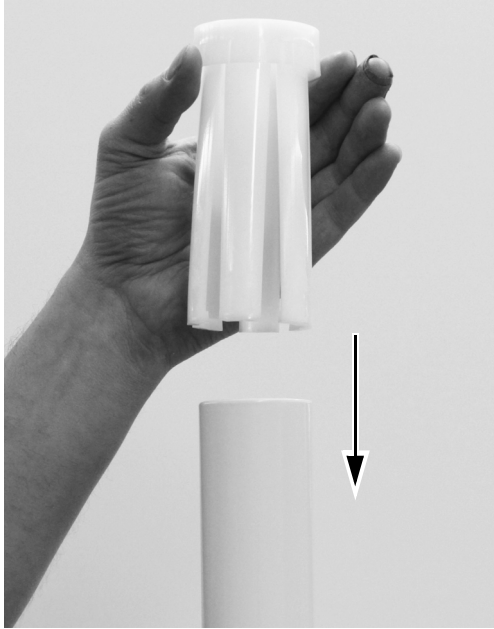

- 1** 将轴承插入下支柱并将其完全固定在该支柱中。

任务 2.

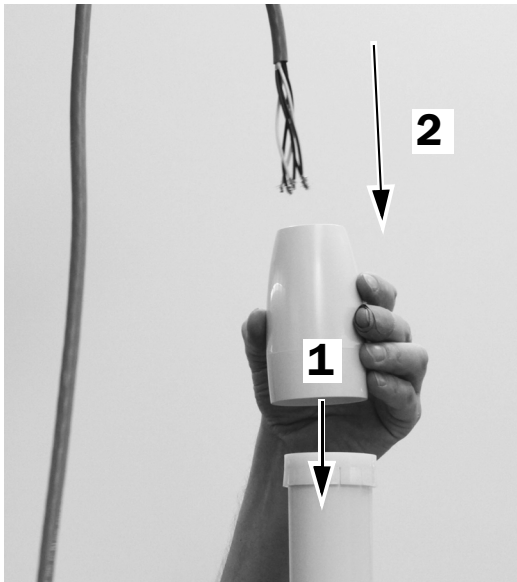

- 1** 将装饰罩盖置于轴承顶部。
- 2** 将电线穿过刚性臂。

任务 3.



1 将 LED 口腔灯插入下支柱。

任务 4. 如果牙科治疗椅配有牙科治疗台：

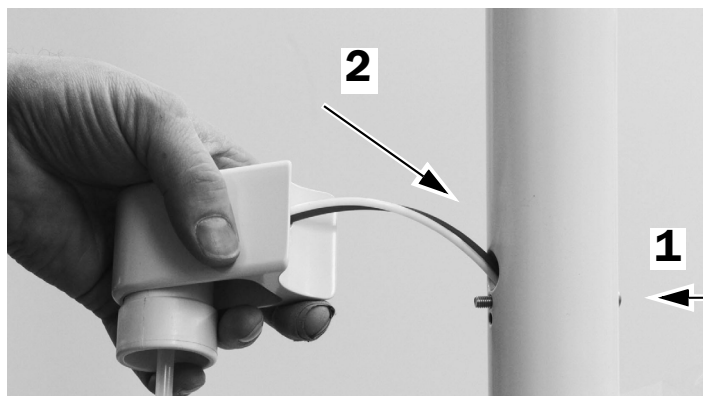

1 将水瓶固定螺钉插入下支柱。

2 将水瓶软管穿过下支柱。

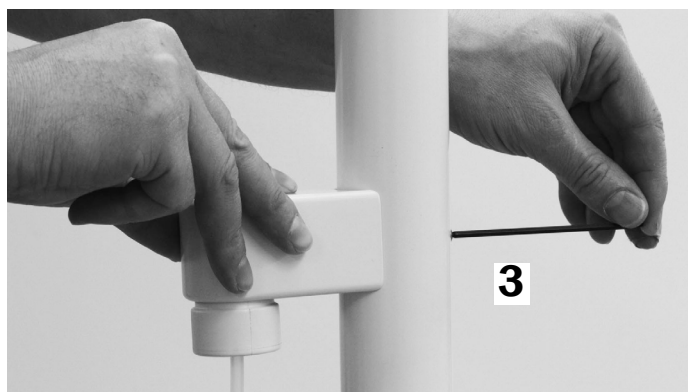

3 使用 1/8 英寸六角扳手固定水瓶顶盖。

任务 5.



注意 若要防止绑定和损坏管束，请确保上部结构的下方留有一个较大的备用回路。

1 使口腔灯电缆和水瓶软管经过上部结构和提升臂穿入到地箱。

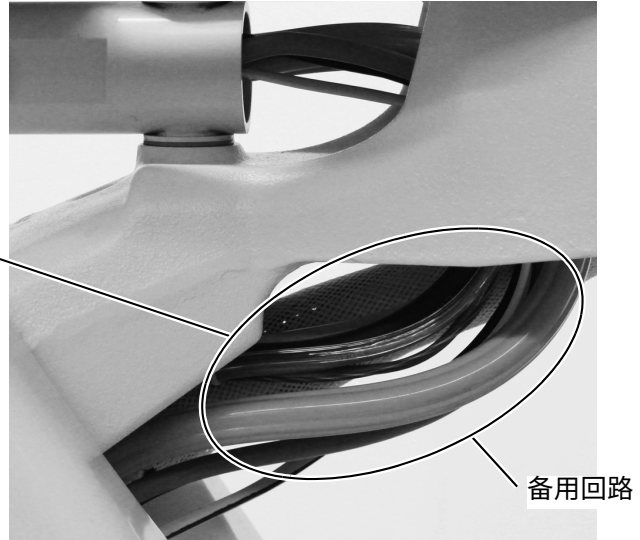
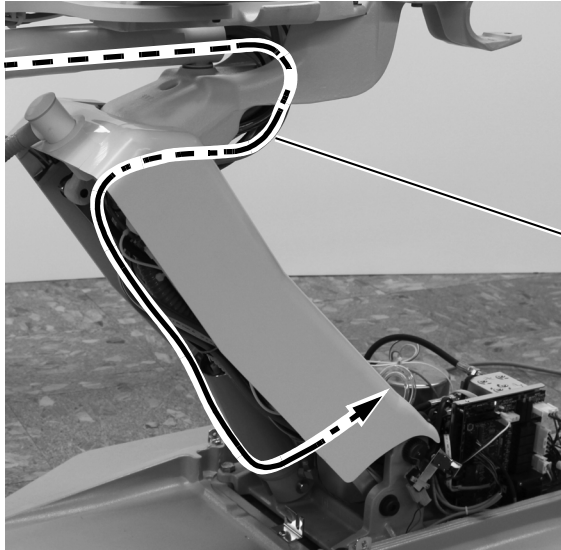

下一步 继续第 20 页上的“将 LED 口腔灯连接到电源”。

将 LED 口腔灯安装在前端

任务 1.

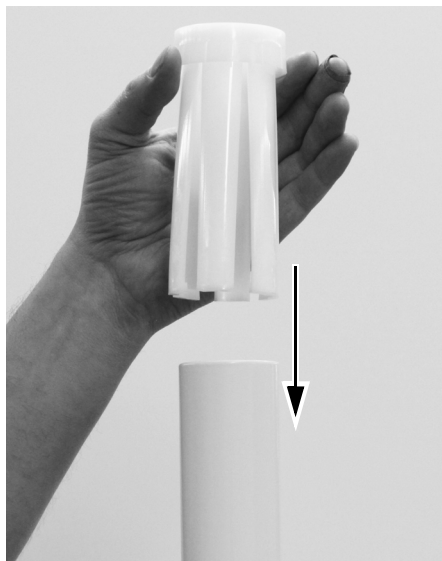

- 1 将轴承插入下支柱并将其完全固定在该支柱中。

任务 2.

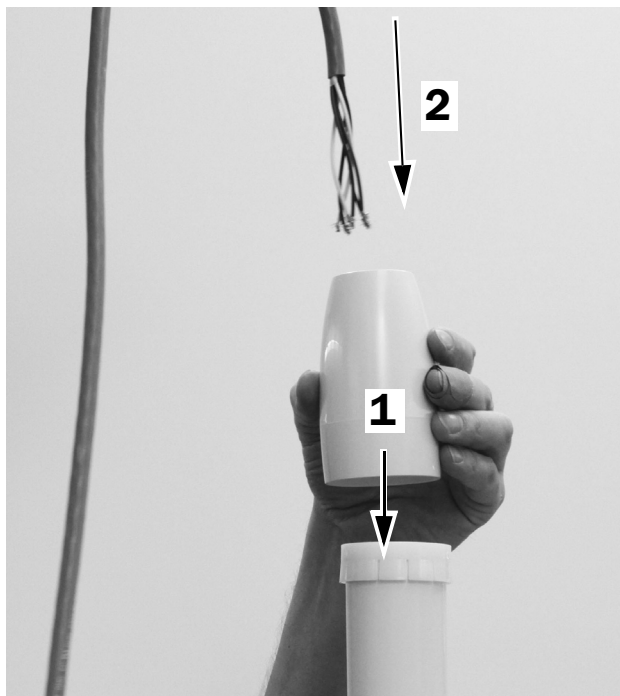

- 1 将装饰罩盖置于轴承顶部。
- 2 将电线穿入下支柱，然后从该支柱底部的槽中穿出。

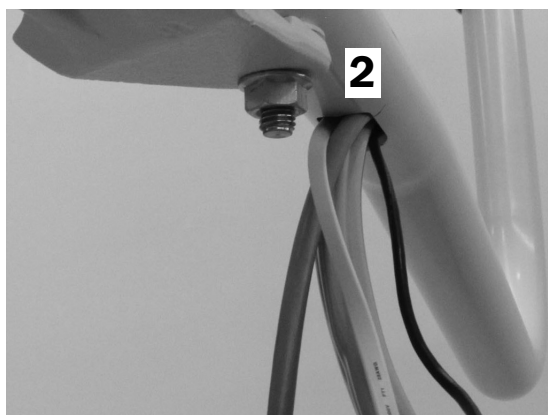

任务 3.

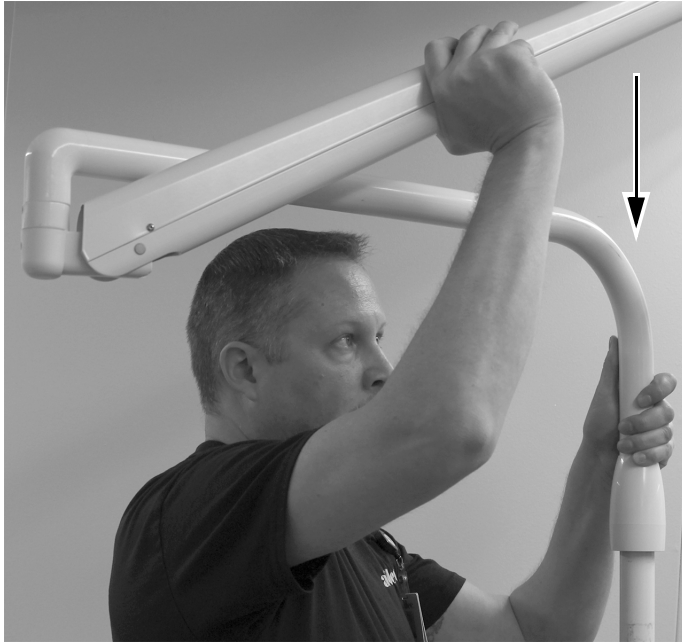

1 将口腔灯插入下支柱。

任务 4. 如果牙科治疗椅配有牙科治疗台：

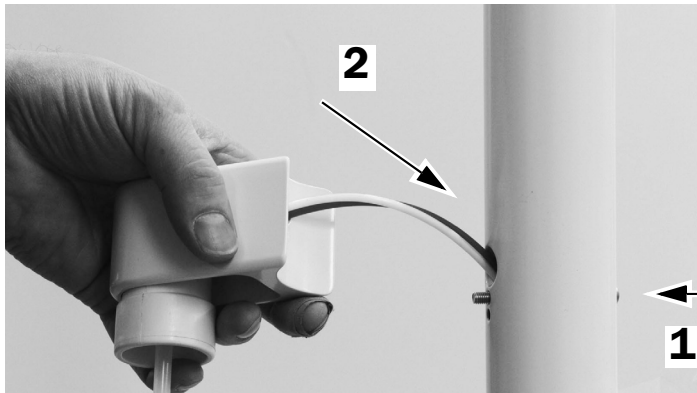

1 将水瓶固定螺钉插入下支柱。

2 将水瓶软管穿过下支柱，然后从该支柱底部的槽中穿出。

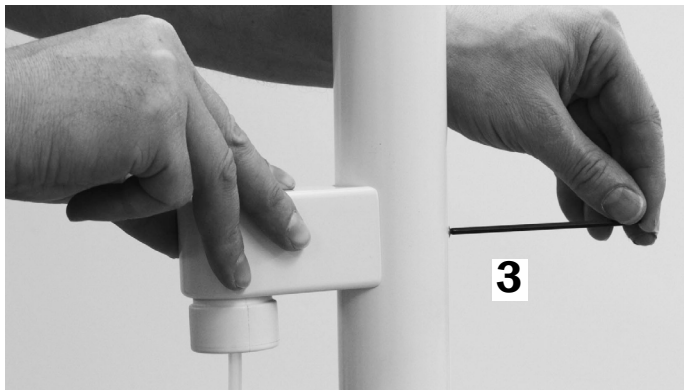

3 使用 1/8 英寸六角扳手固定水瓶顶盖。

任务 5.

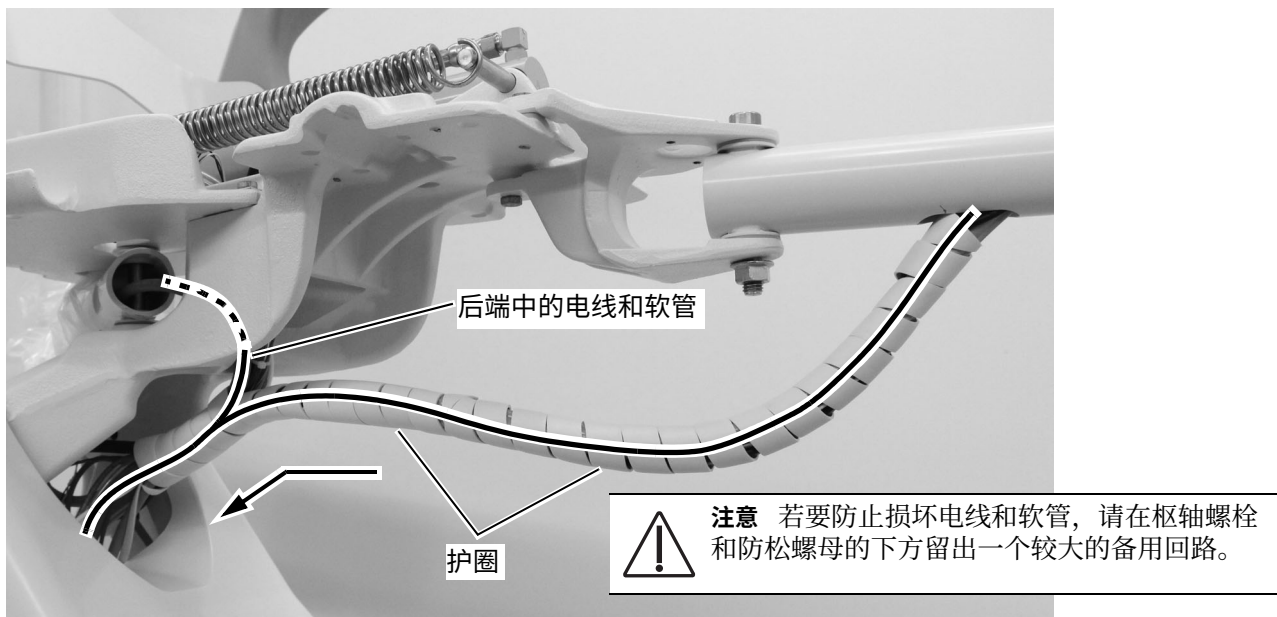

- 1 将电线和软管从上部结构的下方穿过提升臂背面。
- 2 从下支柱的插槽开始，将双护圈缠绕在电线和软管上。如果有安装在前端的设备上的软管，请用护圈缠绕它。

任务 6.

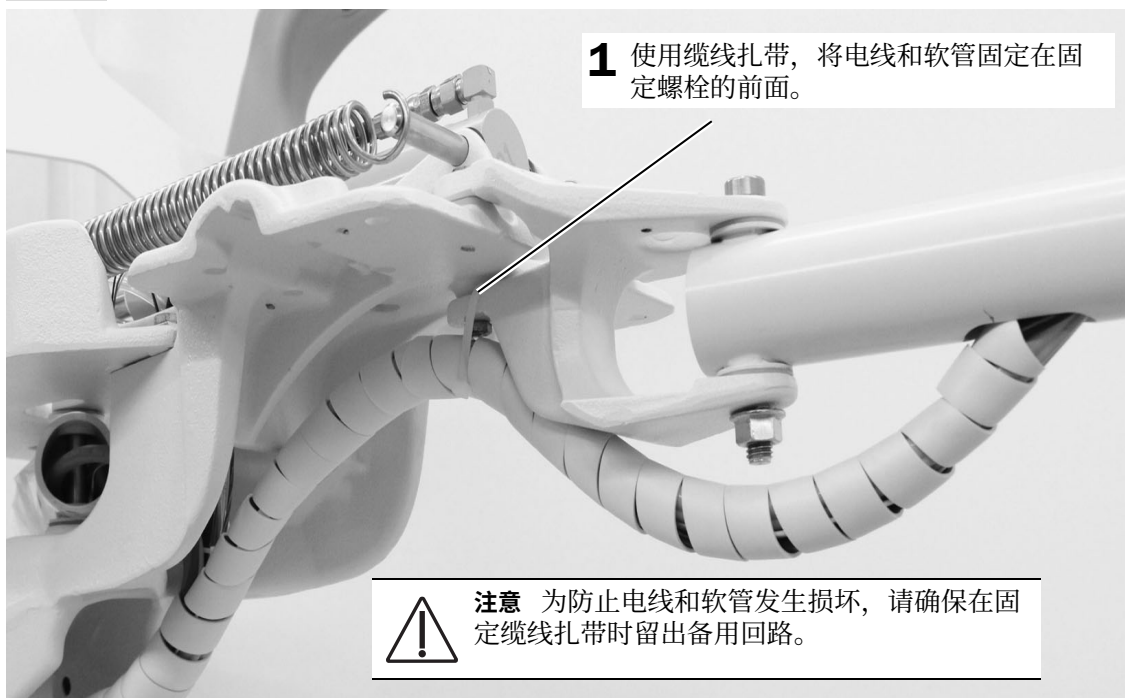

任务 7.

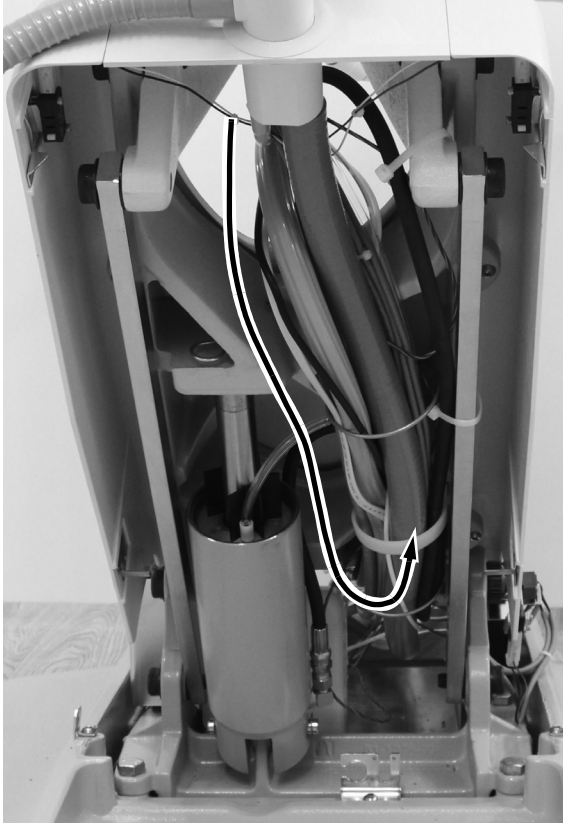

- 1** 将电线和软管沿提升臂向下穿入到地箱。

将 LED 口腔灯连接到电源

连接带有触控板功能的 372L 或 572L 口腔灯

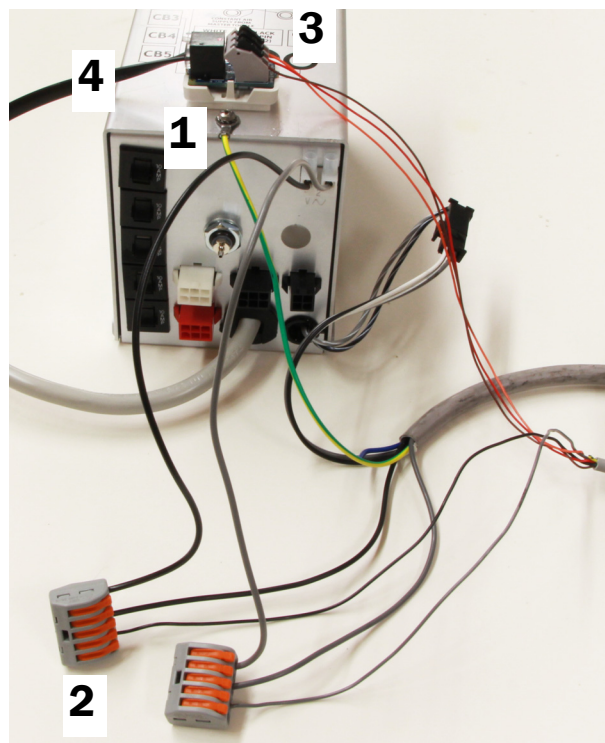

带牙科治疗台的连接

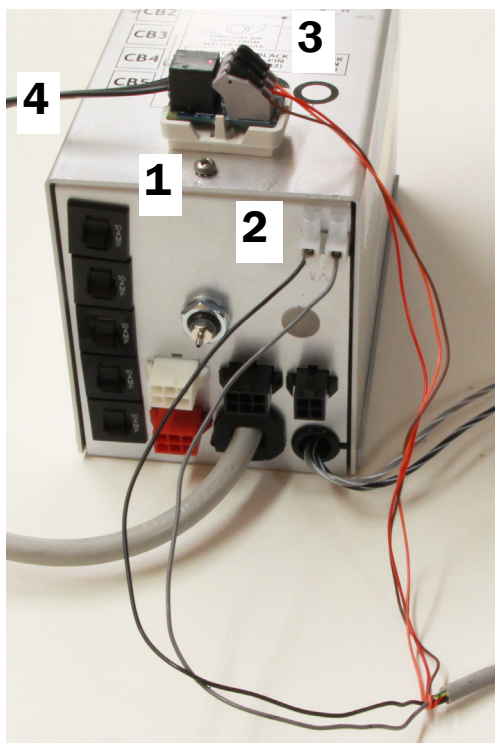

不带牙科治疗台的连接

- 1** 撕去适配器板外的保护纸。将转接器板连接到电源顶部。
- 2** 连接黑色和灰色电线，如上图所示。
 - 如果已安装牙科治疗台，请执行以下操作：
 - (1) 断开牙科治疗台黑色电线和灰色电线与电源的连接。
 - (2) 将提供的 WAGO® 接头和电线连接到电源上的 0 伏和 24 伏终端。将黑色电线连接到 0 伏。将灰色电线连接到 24 伏。
 - (3) 将牙科治疗台和口腔灯线缆的黑色电线连接到 WAGO 接头的黑色电线。
 - (4) 将牙科治疗台和口腔灯线缆的灰色电线连接到 WAGO 接头的灰色电线。
 - 如果未安装牙科治疗台，请执行以下操作：将黑色电线连接到电源上的 0 伏终端，将口腔灯线缆灰色电线连接到 24 伏终端。
- 3** 按照标签将各色电线分别连接到转接器板上的相应位置；褐色连接到 BRN，红色连接到 RED，橙色连接到 ORN。
- 4** 将转接器板中的数据线连接到治疗椅电路板上的端口。

将不带触控板功能的 372L 连接到电源

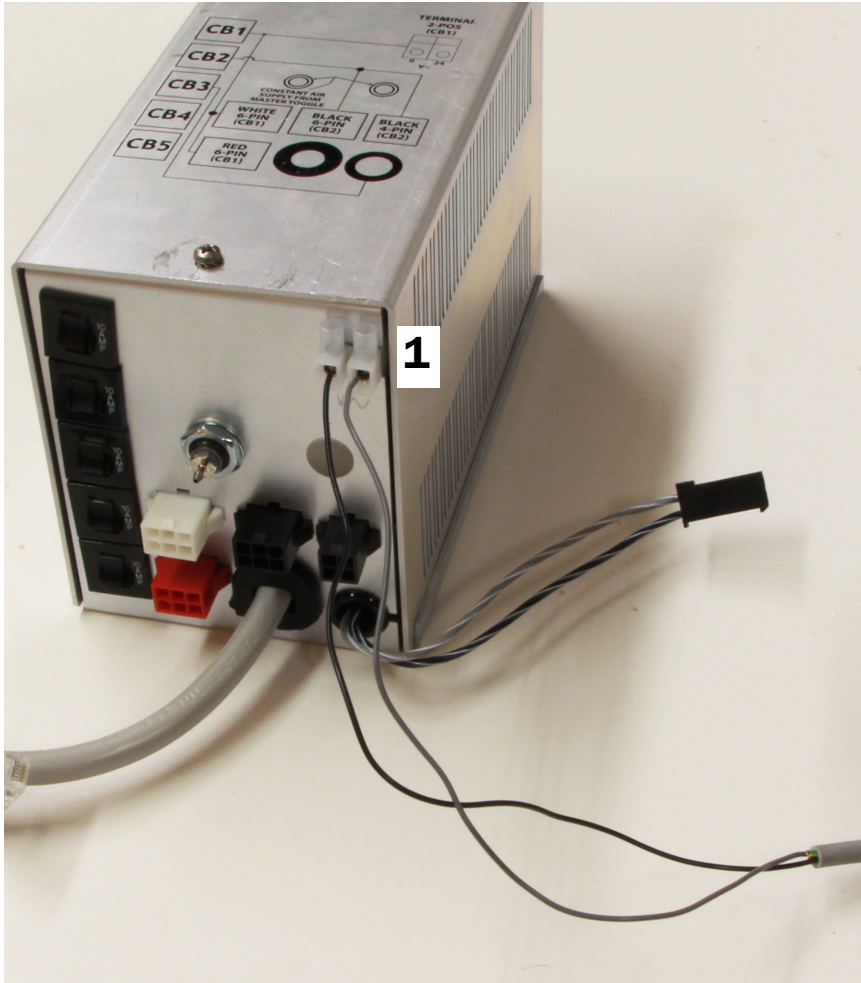

1 将口腔灯电源线缆黑色电线连接到电源上的 0 伏终端，将灰色电线连接到 24 伏终端。

准备和调节口腔灯

调节口腔灯灯臂承重

推荐工具

- 十字螺丝刀
- 5/64 英寸六角扳手
- 1/2 英寸复合扳手



备注 完成此过程，以便在调节口腔灯的位置时，能够最大程度地减少意外移动该口腔灯灯臂的次数。

1. 取下屈臂的末端盖。
2. 取下固定罩盖的三颗螺钉。
3. 取下罩盖。
4. 调节弹簧末端的螺母。
如果口腔灯向上滑动，则逆时针旋转螺母。
如果口腔灯向下滑动，则顺时针旋转螺母。
5. 将罩盖放回灯臂（暂且不要重新装上）。检查其是否滑动。
6. 重复第 4 步和第 5 步，直到完全不出现滑动为止。
7. 重新安装固定罩盖的螺钉，然后重新安装末端盖。

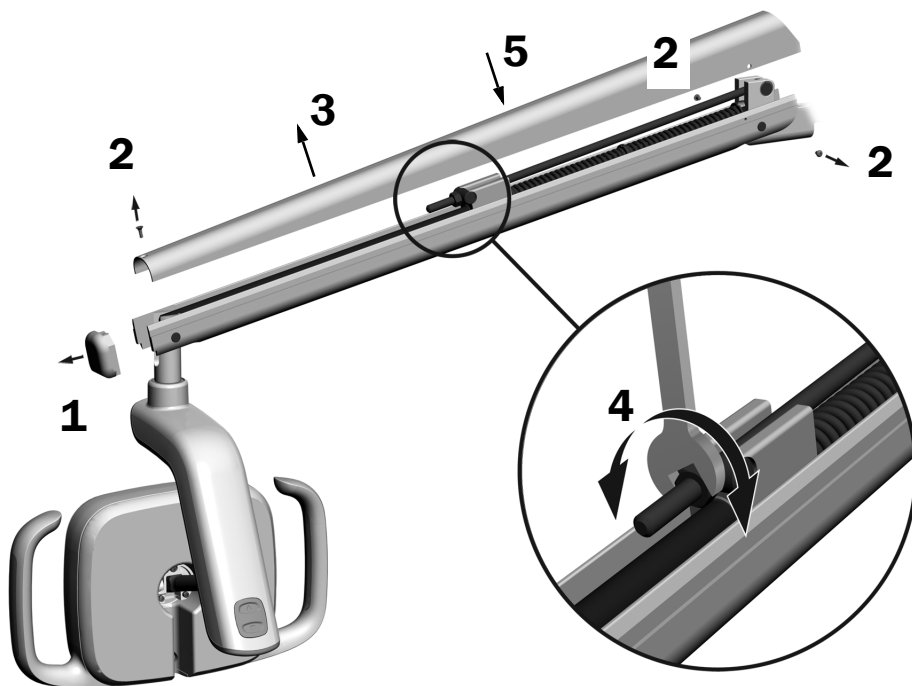

备注 可以安装止动限制套件选件 (p/n 90.1044.00) 以限制灯臂的上下活动。

调节口腔灯刚性臂松紧度

检查口腔灯刚性臂的移动。如果刚性臂易于移动、容易脱位或者很难移动，请使用以下过程来调节刚性臂的松紧度。

前置式安装口腔灯

推荐工具

- 15/16 英寸内六角扳手和棘轮扳手

任务 1.

- 1** 将口腔灯调至正常使用时的位置。
- 2** 松开枢轴螺栓上的防松螺母。

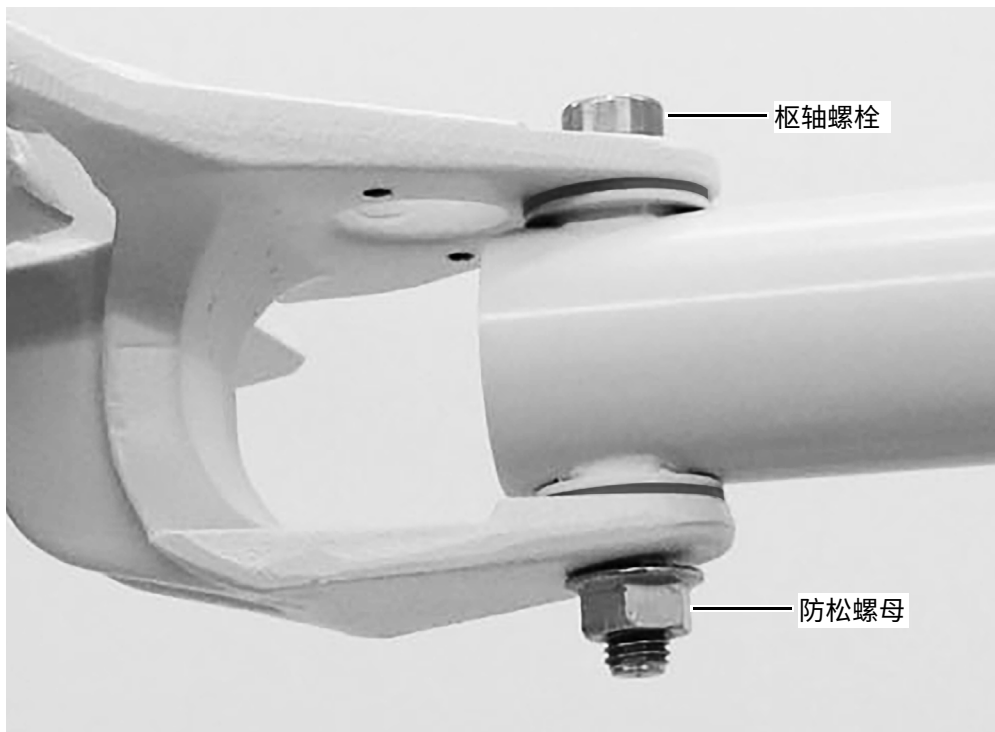

- 3** 根据需要拧紧或松开枢轴螺栓。
- 4** 拧紧枢轴螺栓上的防松螺母。

后置式安装口腔灯

推荐工具

- 5/32 英寸和 1/4 英寸六角扳手

任务 1.

- 1** 取下用于将座椅皮垫固定到治疗椅的四颗螺钉。
- 2** 将座椅皮垫从治疗椅取下。
- 3** 将治疗椅接入主电源。
- 4** 为便于进行后端松紧度调节，请将椅背降低至最低位置。

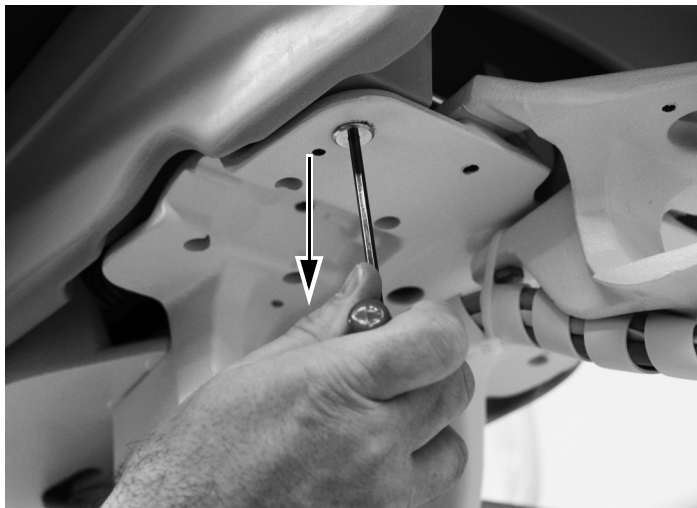

任务 2.

- 1** 检查刚性臂是否牢牢地固定在适当位置，不会轻易转动。拧紧或松开螺栓（如果需要）。



任务 3.

- 1 检查枢轴螺栓底部的防松螺母。拧紧防松螺母（如果需要）。

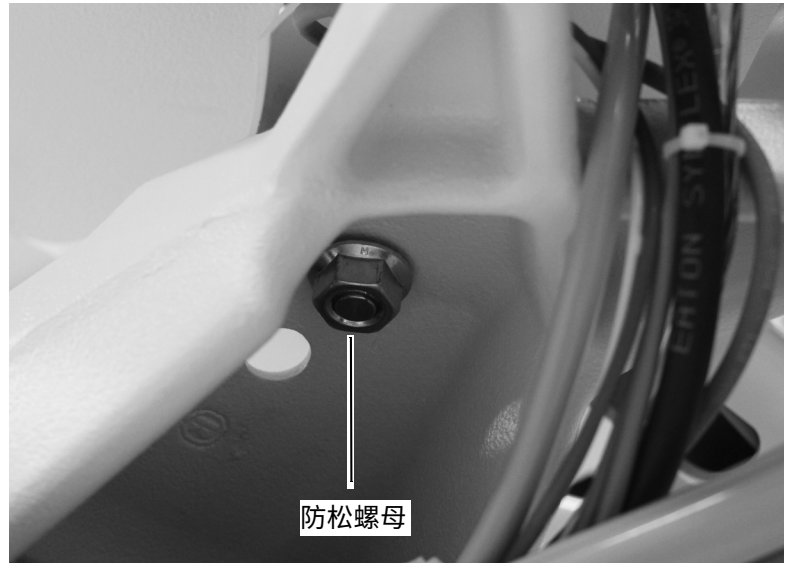

任务 4.

- 1 抬升椅背。
- 2 将座椅皮垫中带四条螺纹的插件与治疗椅铸件中的孔对齐。
- 3 使用四颗螺钉将座椅皮垫固定到治疗椅。
- 4 将治疗椅从主电源拔掉。



调节口腔灯旋转松紧度

推荐工具

- 7/64 英寸六角扳手

测试灯头的旋转松紧度。如果需要调节，请遵循您将调节的松紧度类型的相关指示。

调节垂直旋转松紧度

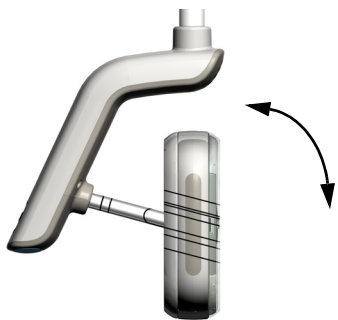

- 1** 要调节松紧度，可以旋转螺钉。
顺时针方向旋转可加大松紧度。



调节水平旋转松紧度和对角旋转松紧度

任务 1.

- 1 取下用于固定驱动外罩罩盖的两颗螺钉。



- 2 握住驱动外罩，并用您的两个大拇指将驱动外罩罩盖推离驱动外罩。

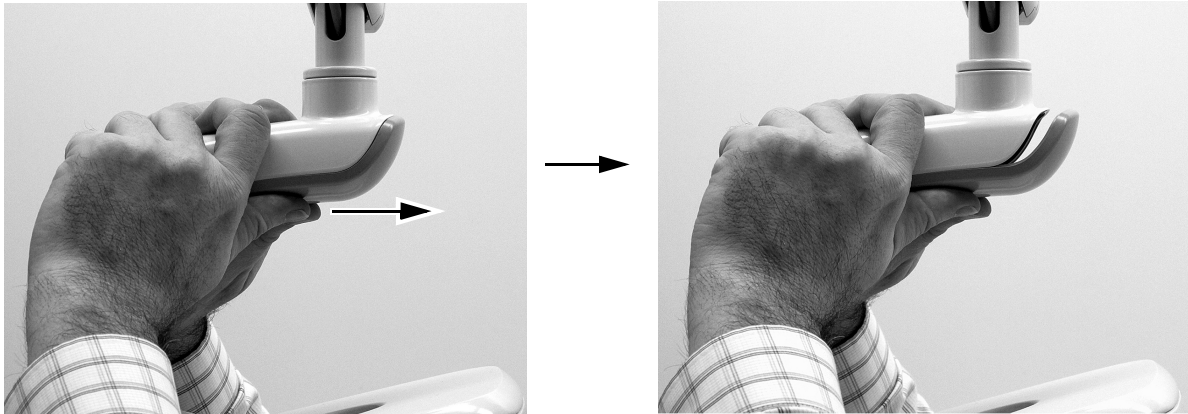

任务 2.

- 1** 要调节水平旋转的松紧度，可以旋转摩擦调节螺钉。
顺时针方向旋转可加大松紧度。

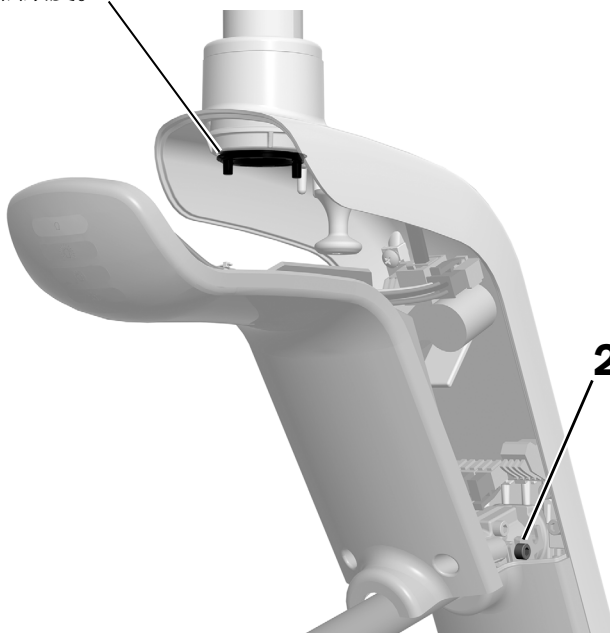
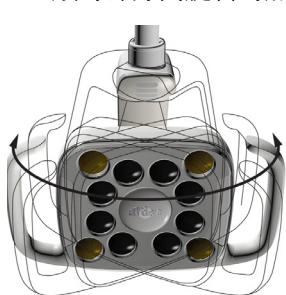

- 2** 要调节对角线松紧度，可以旋转固定螺钉。
顺时针方向旋转可加大松紧度。

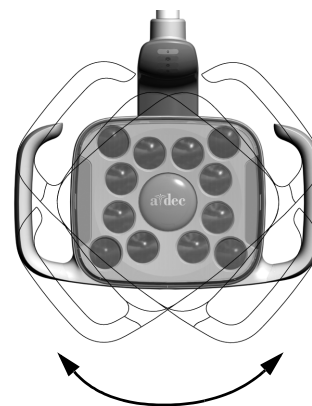

测试口腔灯

执行适合您的口腔灯的测试过程：

A-dec 572L 过程	29
A-dec 372L 过程	30
使用触控板测试口腔灯	31
重新安装驱动外罩罩盖	32

A-dec 572L 过程

任务 1.

1. 将治疗椅接入主电源。
2. 在非接触式开 / 关传感器的 76 毫米（3 英寸）范围内移动您的手，以打开口腔灯。
3. 按下模式按钮以在各个模式下测试口腔灯。
4. 对于每种模式，确认驱动外罩罩盖上相应的灯是否亮起。
5. 如果口腔灯未正常工作，则检查电线连接。

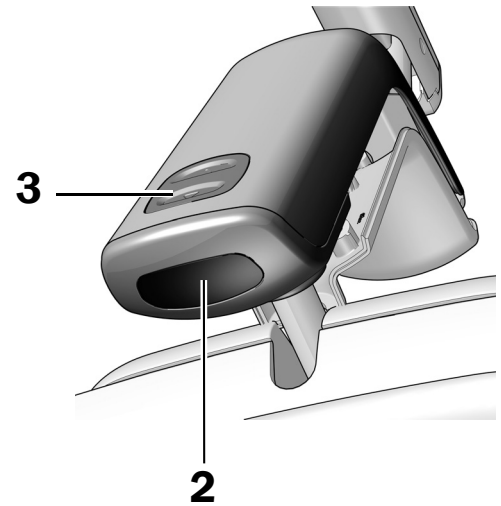
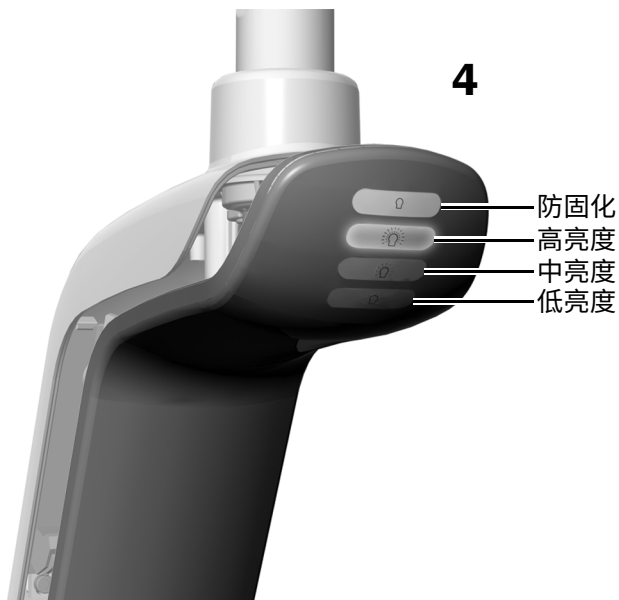

下一步 请参见第 31 页上的“使用触控板测试口腔灯”。

A-dec 372L 过程

任务 1.

1. 将治疗椅接入主电源。
2. **带触控板功能的 372L 口腔灯:** 多次按下电源按钮，以验证口腔灯是否开启和关闭。使口腔灯保持关闭。
不带触控板功能的 372L 口腔灯: 反复按下电源按钮，确认口腔灯在高亮度、复合/低亮度和关闭亮度模式之间循环切换。
3. 如果口腔灯未正常工作，则检查电线连接。



备注 如果已安装不带触控板功能的口腔灯，但意外按下触控板上的口腔灯按钮，指示灯将亮起。要关闭指示灯，请按住口腔灯按钮。





2

使用触控板测试口腔灯

- 1 要验证口腔灯是否正常开关，并在不同的亮度模式之间切换（带触控板功能的 372L：高和复合/低；572L：高、中等和低，以及防固化模式），可以反复按下和松开 。要关闭口腔灯，请按住此按钮。



备注 当带触控板功能的 372L 处于复合/低亮度模式或 572L 处于防固化模式时，触控板上的指示灯会闪烁。

- 2 要停用自动开启/关闭功能，请同时按住  和  3 秒钟。一次蜂鸣表示开启/关闭功能已关闭。要重新开启，请重复此步骤。三次蜂鸣表示自动开启/关闭功能已激活。

标准触控板



A-dec 300 型 Deluxe 触控板



- 3 将治疗椅从主电源拔掉。

重新安装驱动外罩罩盖

任务 1.



注意 移除或装回罩盖时，注意不要损坏任何线路。装回罩盖后，请确认其是否牢固。

- 1** 定位驱动外罩罩盖，以使键孔适合支杆；然后，用手掌将驱动外罩罩盖推入正确位置。



- 2** 使用两颗螺钉固定罩盖。



重新安装罩盖



注意 取下或装回罩盖时，注意不要损坏任何电线或导管。装回罩盖后，请确认其是否牢固。

重新安装单片地箱罩盖

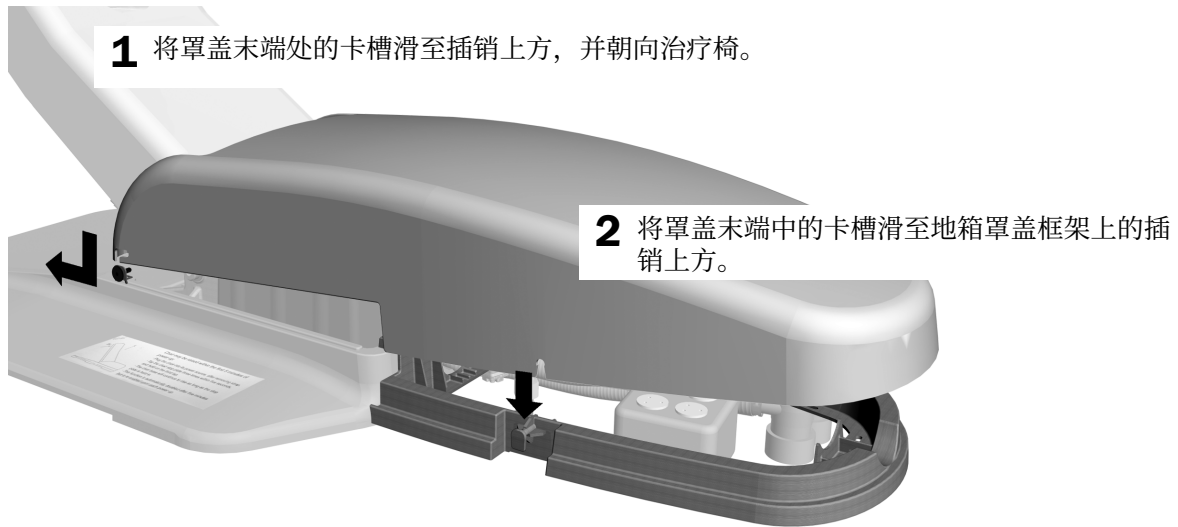

安装止动板



1 重新安装止动板。

法规信息

有关所需的监管信息和 A-dec 质量保证，请参见《监管信息和规格》文档 (p/n 86.0221.06)，该文档位于 www.a-dec.com 的资源中心。

本文档中涉及的产品型号和版本

型号	版本	说明
372L、572L	A	口腔灯
Performer 8000	B	牙科治疗椅

WAGO 是 WAGO Corporation 的注册商标。

Nord-Lock 是 Nord-Lock International AB 的注册商标。



A-dec 总部

2601 Crestview Drive
Newberg, OR 97132 美国
电话: 1.800.547.1883 (美国/加拿大境内)
电话: +1.503.538.7478 (美国/加拿大境外)
www.a-dec.com

A-dec, Inc. 对本文件中的内容不做任何保证，包括但不限于商品适销性和对针对特定目的的适用性的任何暗示保证。