

Cascade®/Decade® Dental Koltuğa Takılan A-dec® 372L Dental Işık

KURULUM KILAVUZU

İçindekiler

Başlamadan Önce	2
Mevcut Ekipmanı Sökme ...	3
Sabit Kolu Monte Etme	6
Dental Işık Bileşenlerini Monte Etme	10
Boruları ve Kabloları Yerleştirme	11
Kabloları ve Veri Hattını Bağlama	17
Dental Işığı Hazırlama ve Ayarlama	19
Dental Işığı Test Etme	24
Sürücü Muhafazası Kapağını Geri Takma	26
Düzenleyici Bilgiler ve Garanti	28



Cascade Dental Koltuğa Takılan A-dec 372L Dental Işık ve A-dec 333
Tablet Sistemi

Bu Belgenin Kapsadığı Ürün Modelleri ve Versiyonları

Model	Versiyonlar	Açıklama
Cascade/Decade	A	Dental Koltuk
372L	A	Dental Işık

Başlamadan Önce



NOT Kılavuz genelinde, başarılı bir kurulum için gerekli olan önemli bilgiler buradaki gibi gölgelendirilmiş olarak gösterilmektedir.



UYARI Elektrik çarpma tehlikesi. Kapađı çıkardığınızda veya yerine taktığınızda, herhangi bir kabloya veya boruya zarar vermemeye dikkat edin. Takıldıktan sonra kapakların yerlerine oturduklarını doğrulayın.



NOT Monitör kolunun sabit kolunun kurulumuna ilişkin talimatlar dental ışığın sabit kolunun kurulumuyla aynıdır.

Önerilen Aletler

- 15/16 inç soket ve çark mandalı (2)
- 1/2 inç kombine anahtar
- Çapraz kesiciler
- Altıgen anahtar seti
- Phillips yassı tornavida
- Antistatik bileklik

Mevcut Ekipmanı Sökme



NOT Cascade ve Decade koltuklarda aynı ekipman parçalarının sökülmesi gerekir.

Önerilen Aletler

- 3/16 inç altıgen anahtar
- 15/16 inç soket ve çark mandalı

1 Koltuđu tamamen yükseltin.



DİKKAT Bu prosedüre başlamadan önce gücün kapatılmaması elektrik çarpmasına neden olabilir.

2 Gücü ve havayı kapatın.

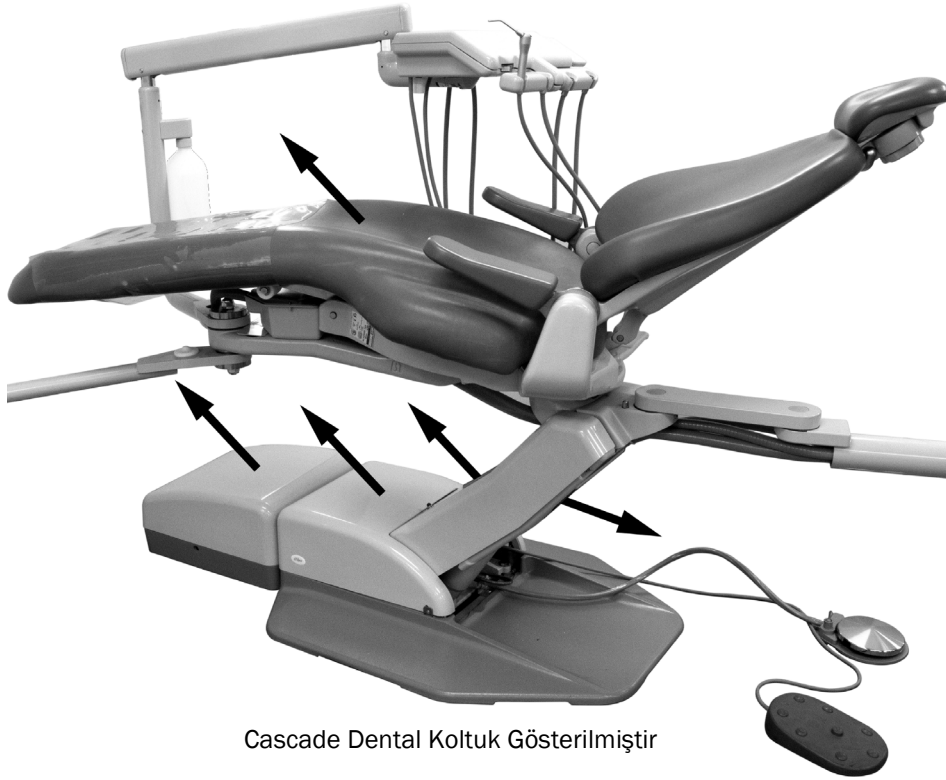

Cascade Dental Koltuk Gösterilmiştir

3 Koltuk döşemesini çıkarın. Zemin kutusunu, pompayı ve kaldırma kolu kapaklarını çıkarın. Zemin kutusu kapađı dışında, döşeme ve kapakların hepsi tutucularla sabitlenmiştir. Kaldırma kolu kapaklarını çıkarın, öndeki dental ışığı ve arkadaki iki sınır anahtarını çıkarın.

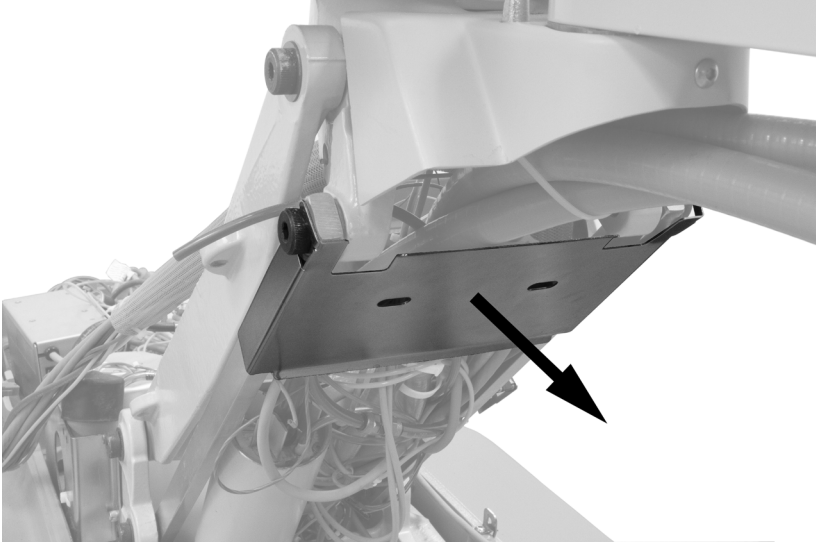

4 Kaldırma kolunun arkasındaki metal plakayı çıkarın.

5 Boruları ve kabloları çıkarın.

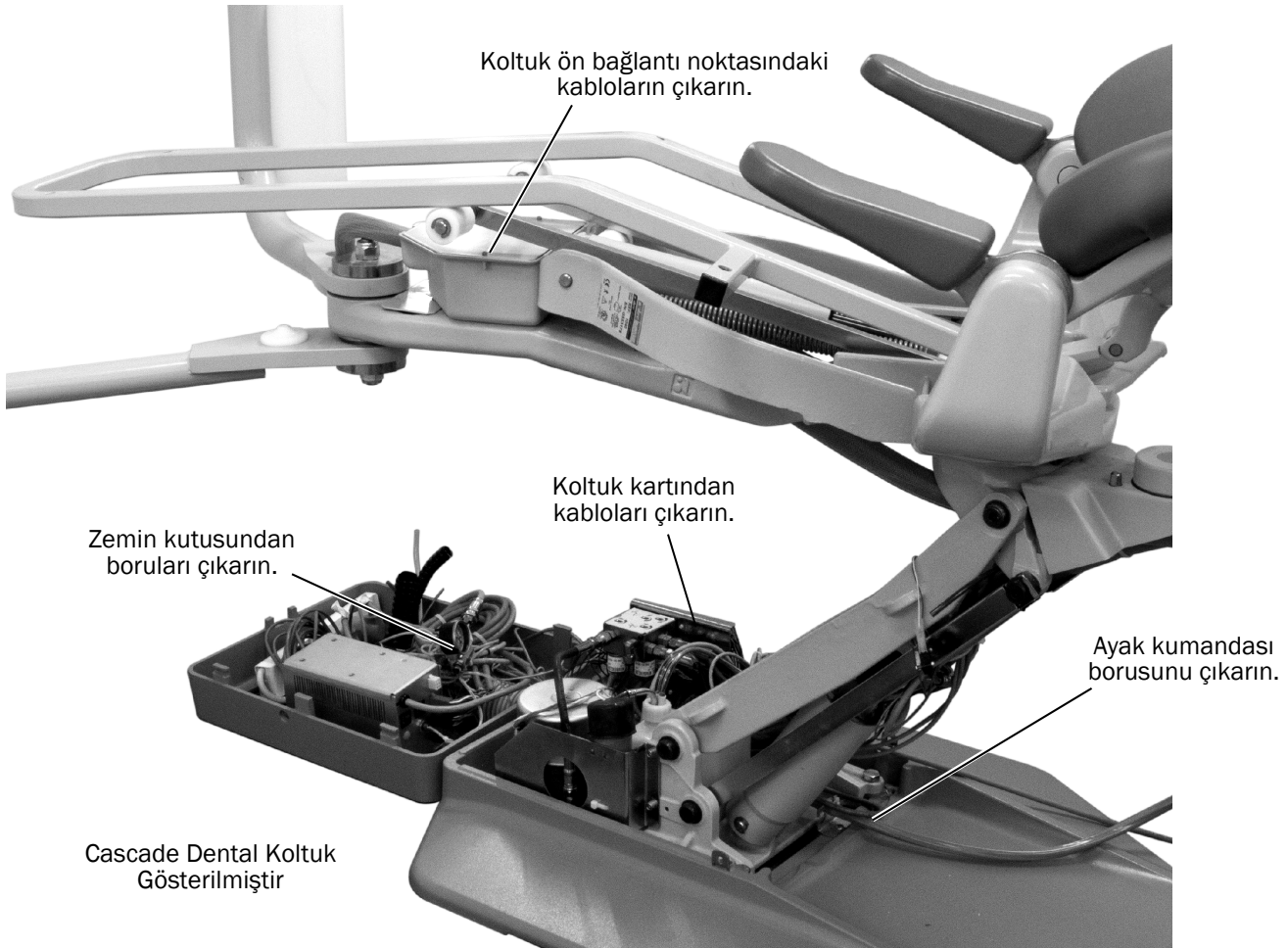

6 Koltuğun türüne göre aşağıdaki kısmı sökün.

Cascade Dental Koltuk

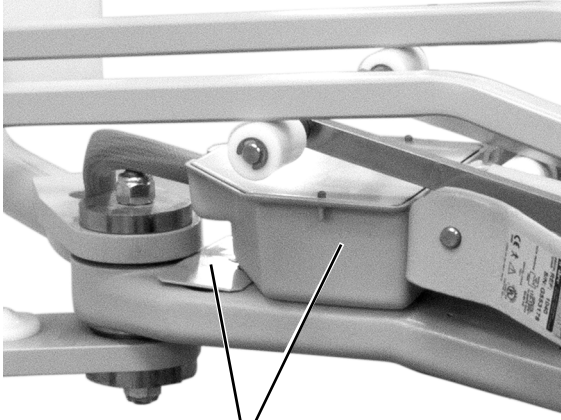

Metal plakayı, plakanın altındaki altıgen ayırma parçasını ve bağlantı kutusunu koltuk ön bağlantı noktasından çıkarın.

Decade Dental Koltuk

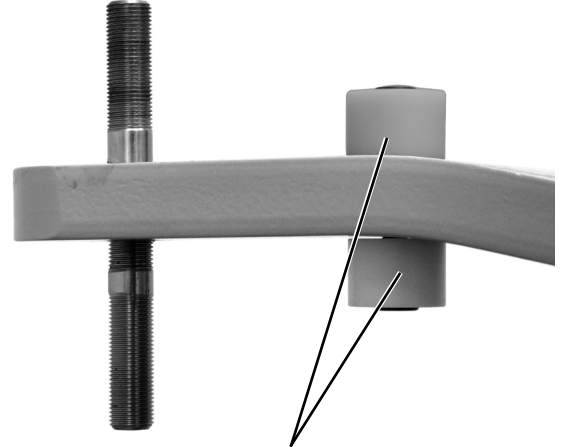

Beyaz durdurucuları ve montaj donanımını koltuk ön bağlantı noktasından çıkarın.

7 Tablet sistemi, dental ışık modüllerini ve sabit kolu çıkarmak için 15/16 inç soket ve çark mandalı kullanın.



DİKKAT Pivot saplamayı yeniden takarken kırmızı Loctite® kullanılmaması, sert kolun koltuk ön bağlantı noktasından düşmesine neden olabilir.



NOT Pivot saplamanın koltuk ön bağlantı noktasından çıkması ve somuna sıkışması durumunda kitle yedek saplamalar mevcuttur. Kırmızı Loctite'ı daha az dış bulunan yedek saplamanın ucuna uygulayın ve bu ucu koltuk ön bağlantı noktasına takın.

Bütün öğeler söküldüğünde koltuk ön bağlantı noktası aşağıdaki gibi gözükmelidir.

Cascade Koltuk Ön Bağlantı Noktası Kurulumu Hazır

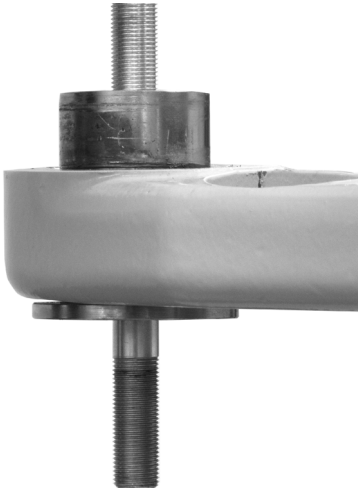

Decade Koltuk Ön Bağlantı Noktası Kurulumu Hazır



Sabit Kolu Monte Etme



BUNU OKUYUN! Sadece dental ışık içeren konfigürasyonlar Cascade/Decade dental koltuklarda desteklenmemektedir.

Dental ışığı monte etmeden önce tablet sistemi sabit kolunu monte edin. Tablet sistemi sabit kolunun monte edilmesiyle ilgili talimatlar için tablet sistemiyle birlikte verilen kurulum kılavuzuna bakın.

Dental ışığın monte edildiđi koltuk modeline yönelik talimatları takip edin.

Dental Işıık Sabit Kolunu Cascade Dental Koltuđa Monte Etme 7

Dental Işıık Sabit Kolunu Decade Dental Koltuđa Monte Etme 9

Dental Işık Sabit Kolunu Cascade Dental Koltuğa Monte Etme

Önerilen Aletler

- 3/16 inç altıgen anahtar
- 15/16 inç soket ve çark mandalı

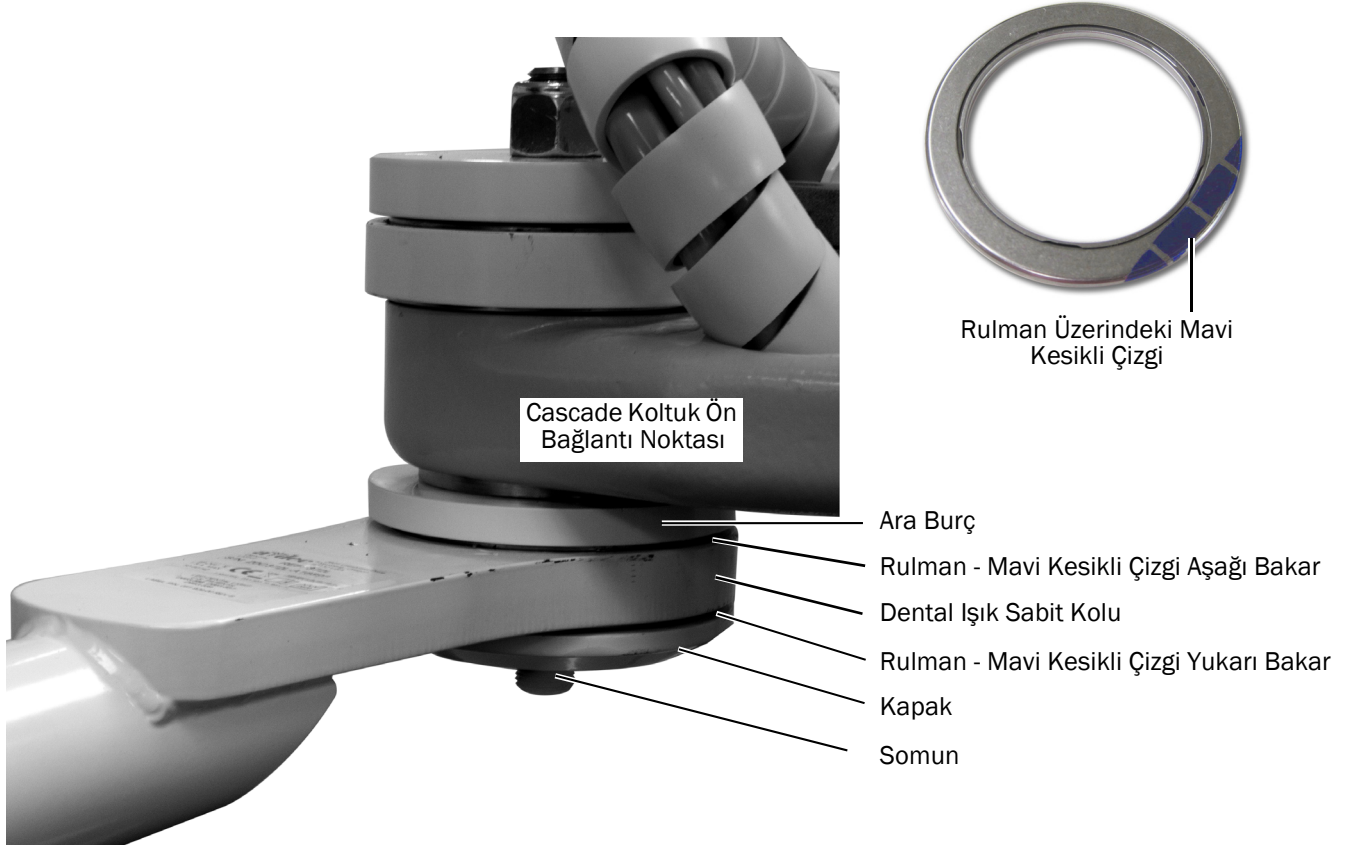

- 1** Koltuk ön bağlantı noktasının altındaki civataya ara burcu, rulmanları, sabit kolu, kapağı ve somunu takın.



DİKKAT Kolun düzgün şekilde dönebilmesi için, rulmanların koldaki oyuklarına tam olarak oturması ve mavi kesikli çizginin doğru konumda olması gerekir. Sıkıştırma işlemi sırasında rulmanların yerlerinden kaymaması için dikkatli olmanız gerekir.

- 2** 15/16 inç soket ve çark mandalı kullanarak tertibatı koltuk ön bağlantı noktasına sabitleyin.



Kalın dönüş durdurma pimini kullanın.

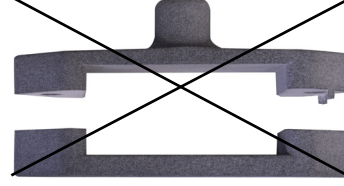

İnce dönüş durdurma pimini kullanmayın.

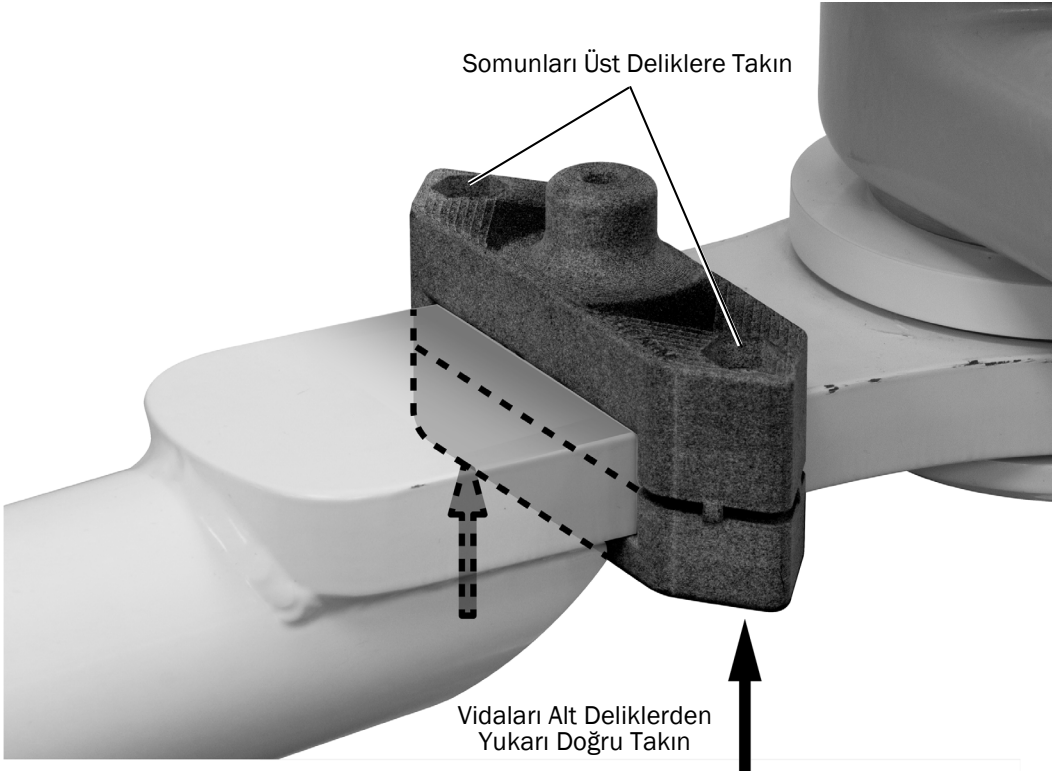

- 3** Sabit kolun düz kısmının çevresine kalın dönüş durdurma piminin iki parçasını yuvarlak boruya dayalı ve dönüş durdurma piminin başı üstte olacak şekilde yerleştirin.
- 4** Dönüş durdurma piminin üst parçasındaki iki deliğe de bir somun takın.
- 5** Dönüş durdurma piminin alt kısmında 3/16 inç altıgen anahtar ve iki vida kullanarak dönüş durdurma pimini sabit kola sabitleyin.

Sonraki Adım Bkz. "Dental Işık Bileşenlerini Monte Etme", sayfa 10.

Dental Iřık Sabit Kolunu Decade Dental Koltuđa Monte Etme

Önerilen Alet

- 15/16 inç soket ve çark mandalı

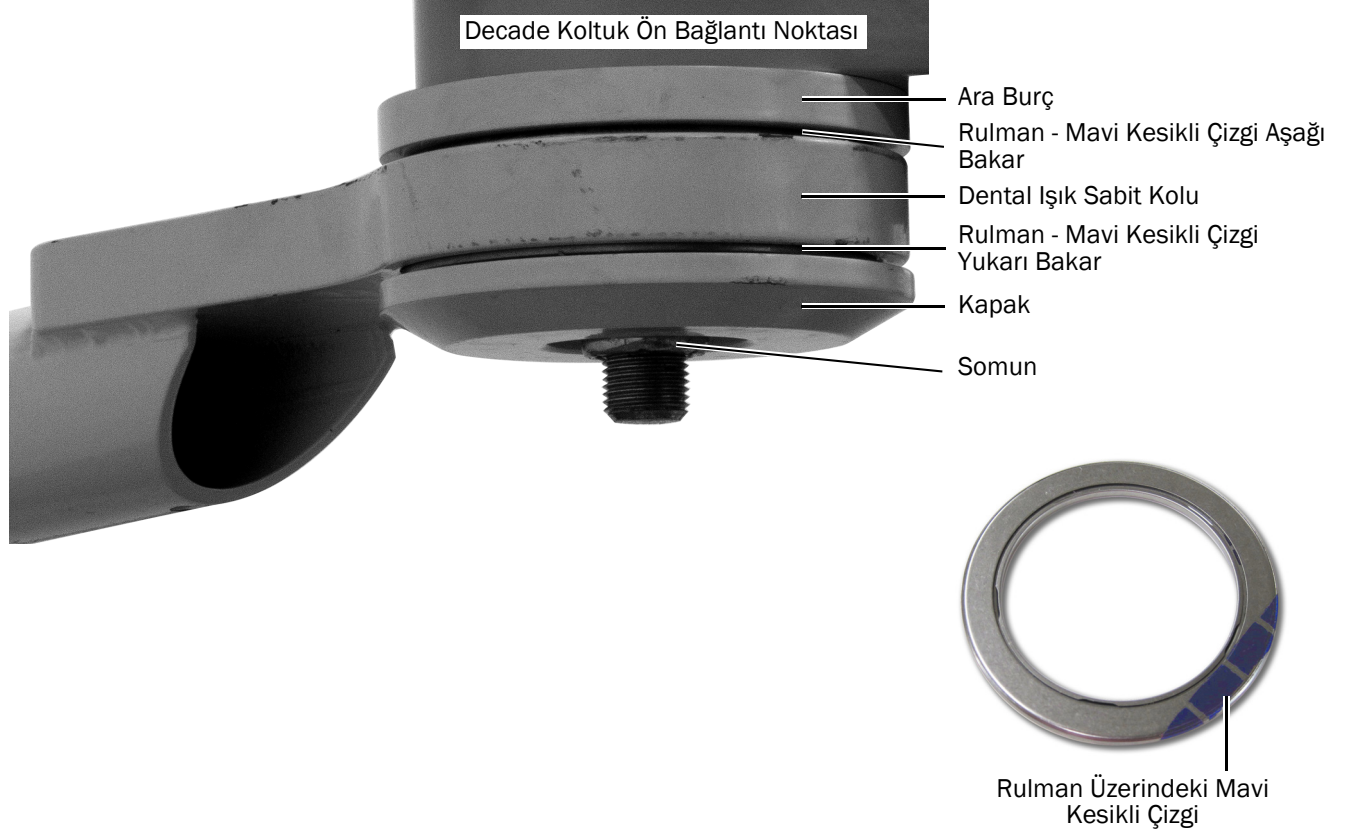

- 1** Koltuk ön bağlantı noktasının altındaki civataya ara burcu, rulmanları, sabit kolu, kapađı ve somunu takın.



DİKKAT Kolun düzgün şekilde dönebilmesi için, rulmanların koldaki oyuklarına tam olarak oturması ve mavi kesikli çizginin doğru konumda olması gerekir. Sıkıştırma işlemi sırasında rulmanların yerlerinden kaymaması için dikkatli olmanız gerekir.

- 2** 15/16 inç soket ve çark mandalı kullanarak tertibatı koltuk ön bağlantı noktasına sabitleyin.

Dental Işıđ Bileşenlerini Monte Etme

Görev 1.



İKAZ Devre kartları statik elektriđe karşı duyarlıdır. Bir devre kartına dokunurken veya bir devre kartına gelen ya da giden bağlantıları yaparken Elektrostatik Deşarj (ESD) önlemlerinin alınması gerekir. Devre kartları yalnızca bir elektrikçi veya uzman servis personeli tarafından takılmalıdır.

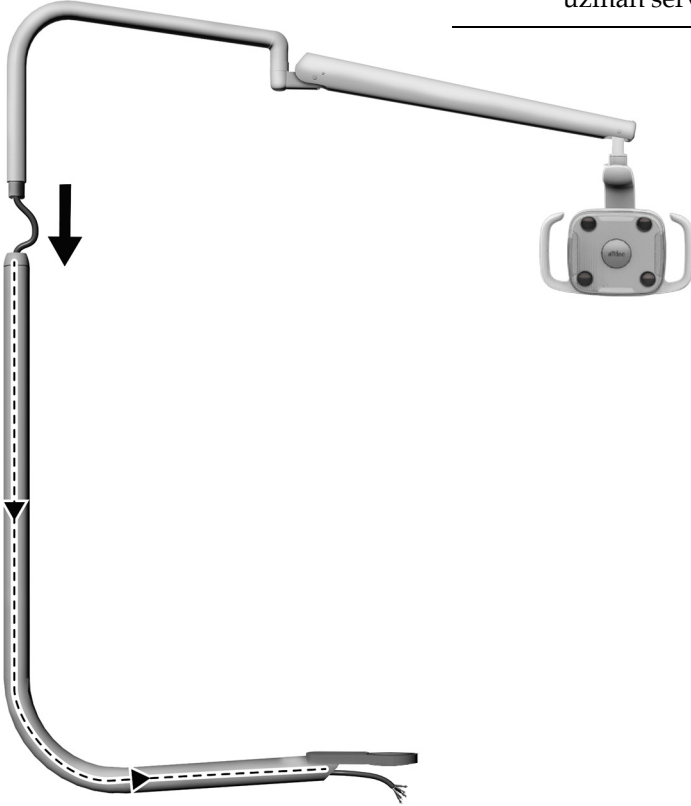

- 1** Koltuk tabanını tamamen aşıđı indirin.
- 2** Üst sabit kolun uç kısmını yağlayın.
- 3** Dental ışık kablosunu alt sabit koldan geçirin.
- 4** Üst sabit kolu alt sabit kola tamamen oturuncaya kadar sokun.
- 5** Koltuđu yükseltin.

Boruları ve Kabloları Yerleřtirme

Sistem konfigürasyonuna yönelik talimatları takip edin.

Cascade Dental Koltukta Boruları ve Kabloları Yerleřtirme 11

Decade Dental Koltukta Boruları ve Kabloları Yerleřtirme 14

Cascade Dental Koltukta Boruları ve Kabloları Yerleřtirme

Görev 1.

- 1 Koltuk sırtlıđının ve tabanının tamamen yükseltildiđinden emin olun.



UYARI Bu prosedüre başlamadan önce gücün kapatılmaması veya prizden çekilmemesi üründe hasara yol açabilir ve ciddi yaralanmalara ya da ölüme neden olabilir.

- 2 Koltuk gücünü kapatın.

Görev 2.

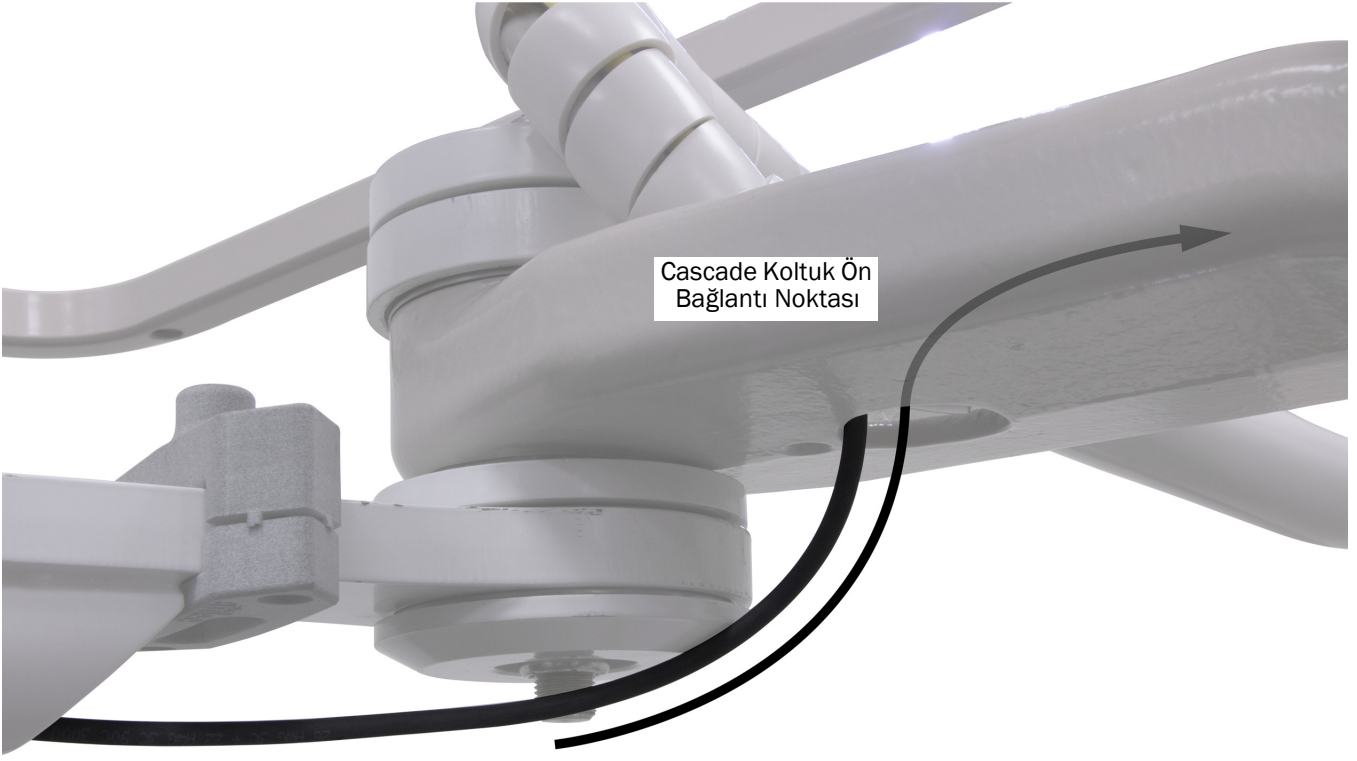

- 1** Sarmalı koltuk ön bağlantı noktasından kaldırma koluna geçirin.

Görev 3.

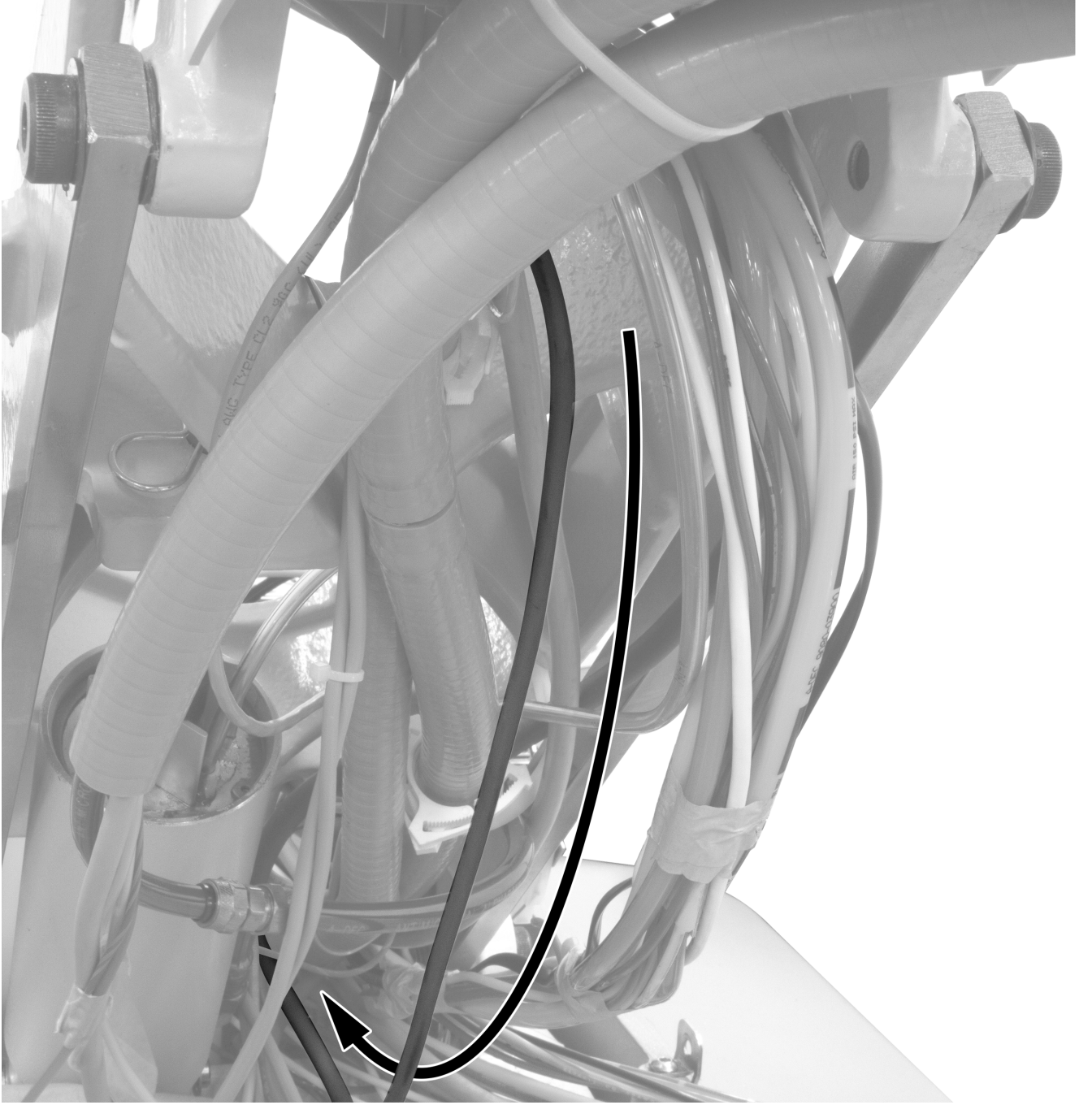

1 Sarmalı kaldırma kolunun arkasına geçirin, ardından aşağı tabana indirin ve pompa bölgesine getirin.

Sonraki Adım Bkz. “Kabloları ve Veri Hattını Bağlama”, sayfa 17.

Decade Dental Koltukta Boruları ve Kabloları Yerleřtirme

Önerilen Aletler

- Çapraz kesiciler

Görev 1.

- 1** Koltuk sırtlıđının ve tabanının tamamen yükseltildiđinden emin olun.



UYARI Bu prosedüre başlamadan önce gücün kapatılmaması veya prizden çekilmemesi üründe hasara yol açabilir ve ciddi yaralanmalara ya da ölüme neden olabilir.

- 2** Koltuk gücünü kapatın.

Görev 2.

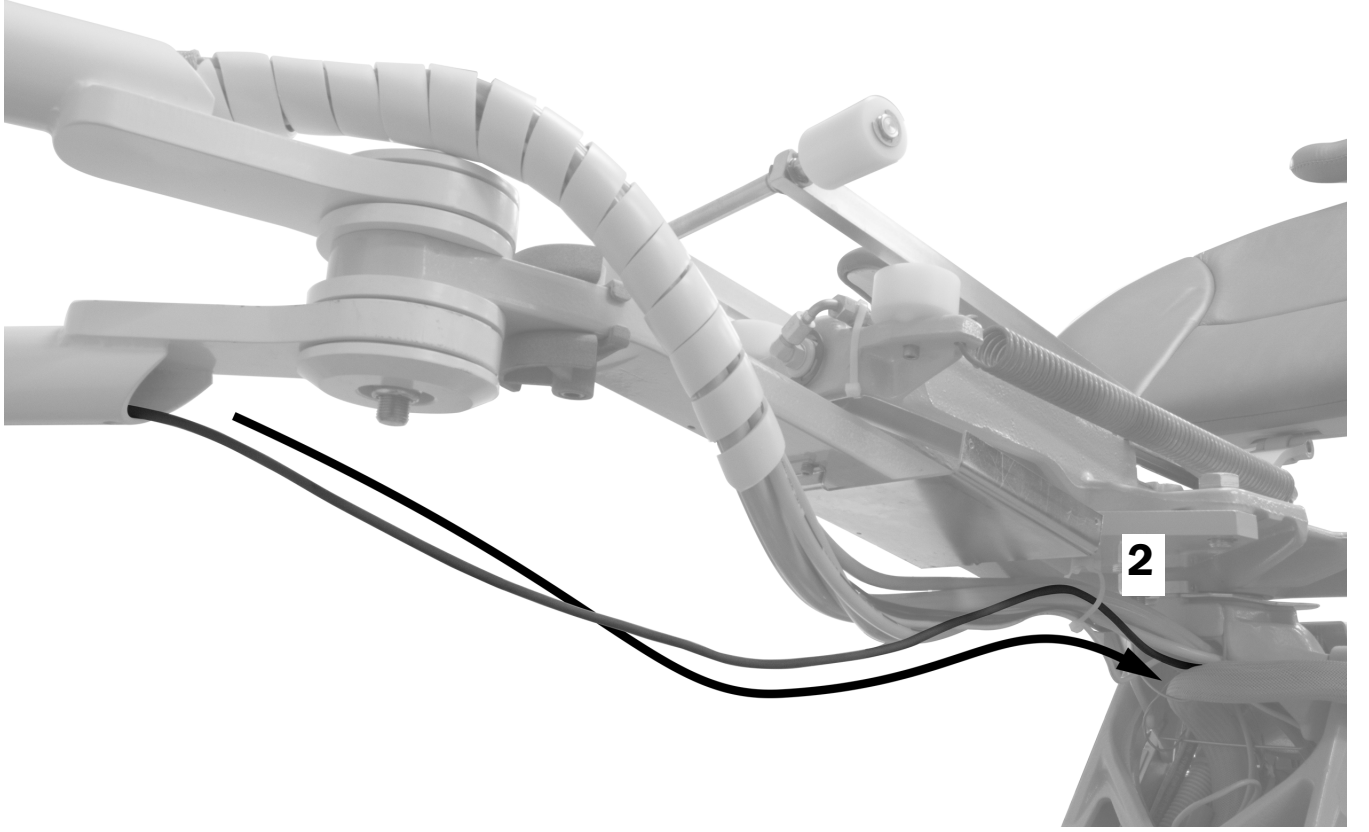

- 1** Dental ışık kablosunu koltuk ön bağlantı noktasının altından kaldırma koluna geçirin.
- 2** Sarmalı kablo bağlarıyla halkaya sabitleyin.

Görev 3.

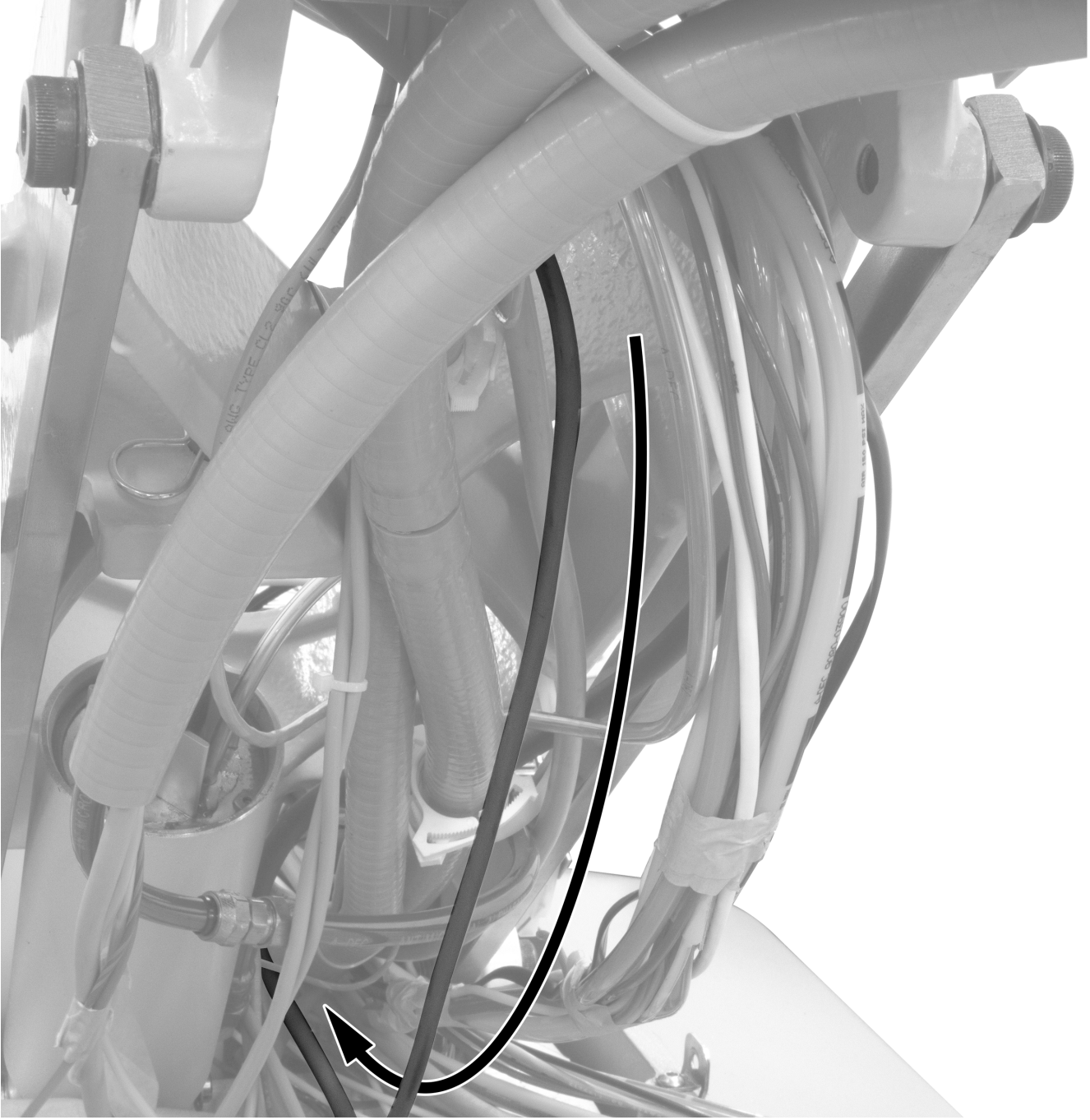

- 1** Sarmalı kaldırma kolunun arkasına geçirin, ardından aşağı tabana indirin ve pompa bölgesine getirin.

Kabloları ve Veri Hattını Bağlama

Görev 1.

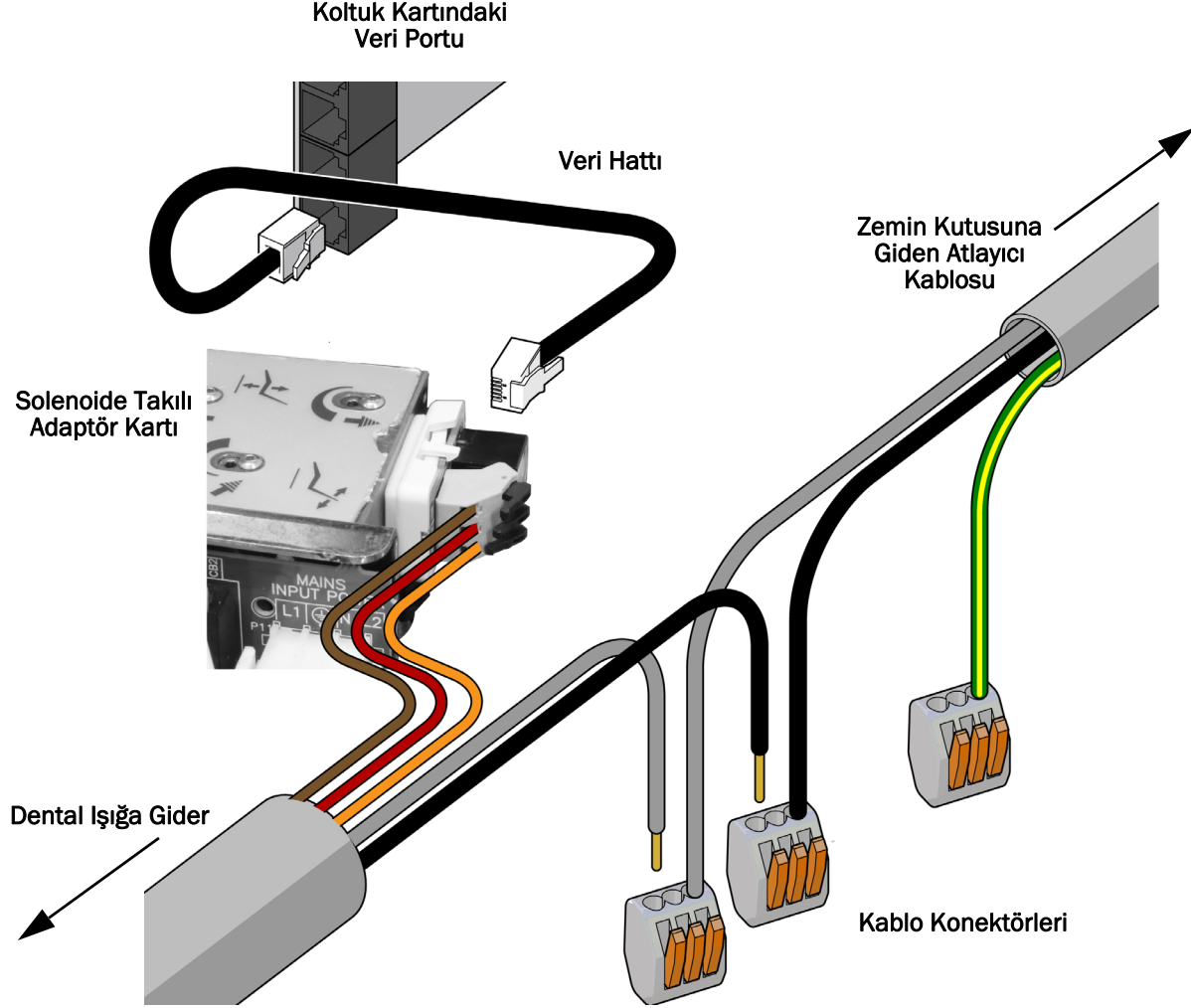

- 1 Adaptör kartı üzerindeki koruyucu kağıdı sökün. Adaptör kartını solenoidin yan kısmına takın.



NOT Solenoide bağlı bir tablet sistemi için halihazırda bir dönüştürücü kartı varsa adaptör kartını bunun yanına yerleştirin.

- 2 Kabloları adaptör kartı üzerinde etiketle gösterilen yerlerine bağlayın: kahverengiye BRN'ye, kırmızıyı RED'ye ve turuncuyu ORN'ye.
- 3 Adaptör kartından gelen veri hattını koltuk kartı üzerindeki herhangi bir veri portuna bağlayın.
- 4 Dental ışıktan gelen gri ve siyah kabloları, atlayıcı kablosundan gelen kablo konektörlerine gri-griye ve siyah-siyaha karşılık gelecek şekilde bağlayın. Dental ışık yeşil/sarı kablolu kablo konektörüne bağlanmaz.

Görev 2.

- 1 Atlayıcı kablodan gelen altı pimli konektörü, güç kaynağının sağındaki altı pimli konektöre bağlayın.

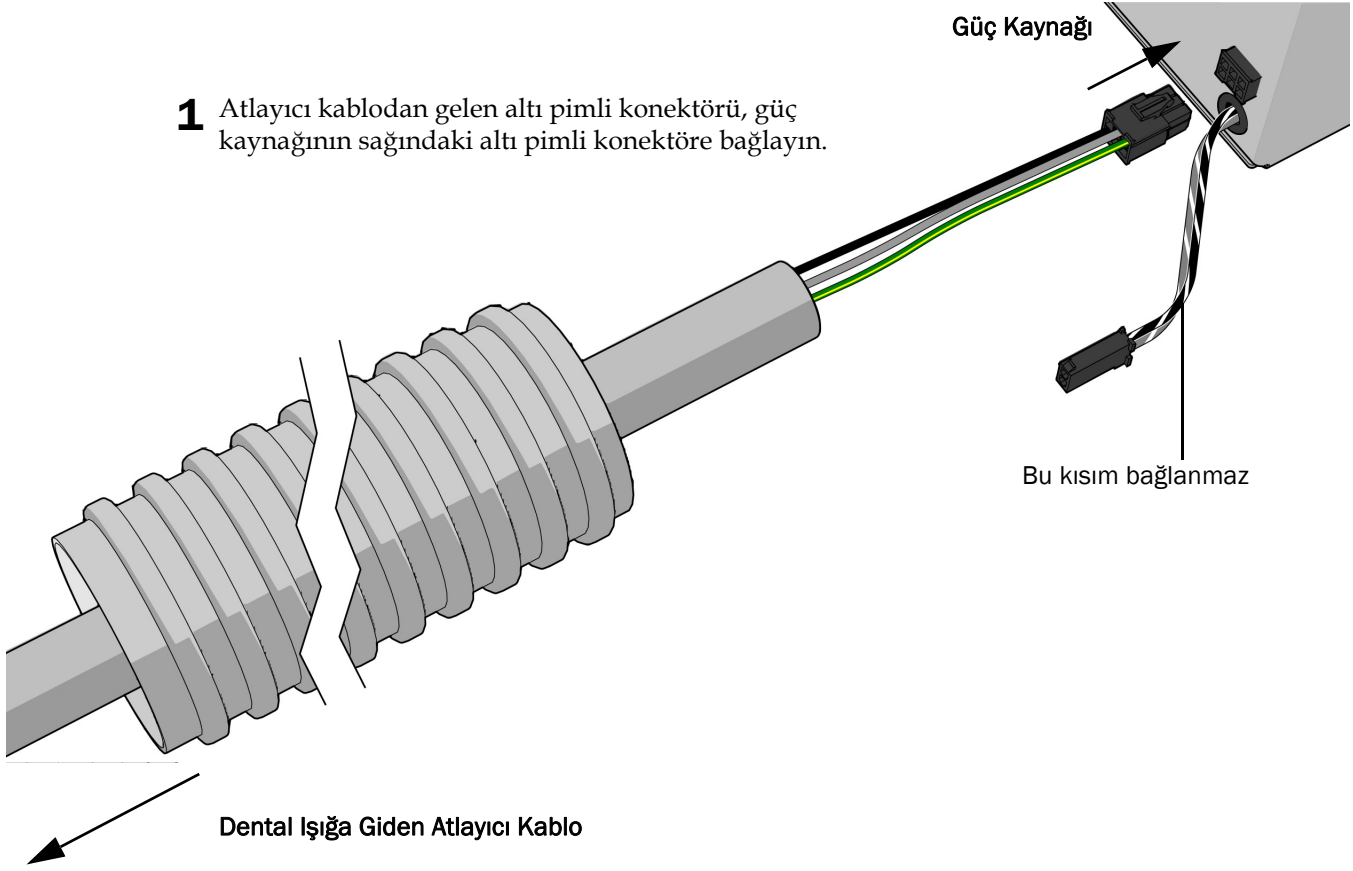

Dental IşığI Hazırlama ve Ayarlama

Dental Işık Esnek Kolunun Dengesini Ayarlama

Önerilen Aletler

- Phillips yassI tornavida
- 5/64 inç altıgen anahtar
- 1/2 inç kombine anahtar



NOT Dental ışığın konumunu ayarlarken dental ışık esnek kolunun istenmeyen şekilde hareket etmesini en aza indirmek için bu prosedürü tamamlayın.

1. Esnek koldaki uç kapağını çıkarın.
2. Kapağı sabitleyen iki vidayı çıkarın.
3. Kapağı çıkarın.
4. Yayın ucundaki somunu ayarlayın.
Dental ışık yukarı doğru kayıyorsa somunu saat yönünün tersine çevirin.
Dental ışık aşağı doğru kayıyorsa somunu saat yönüne çevirin.
5. Kapağı tekrar esnek kola takın (ancak henüz sabitlemeyin). Kayıp kaymadığını kontrol edin.
6. Kayma ortadan kaldırılana kadar 4 ve 5 numaralı adımları tekrar edin.
7. Kapağı sabitleyen vidaları yerlerine takın ve uç kapağını tekrar monte edin.

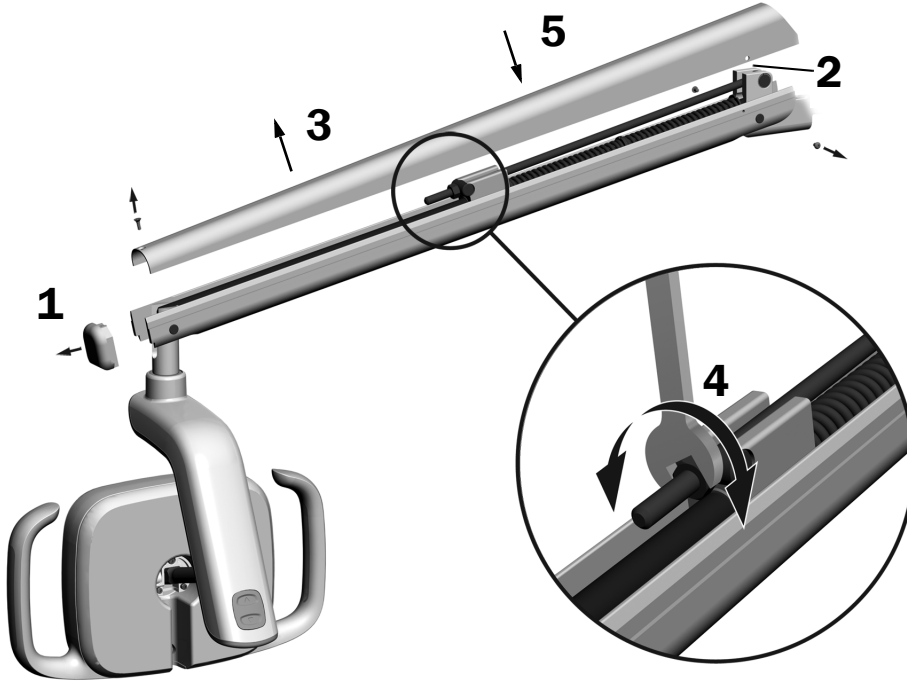

NOT Esnek kolun yukarı ve aşağı hareketini sınırlamak için isteğe bağlı bir hareket durdurucu sınırlama kiti (p/n 90.1044.00) takılabilir.

Sabit Kol Gerilimini Ayarlama

Önerilen Aletler

- 15/16 inç soket ve çark mandalı (2)



NOT Dental ışığın konumunu ayarlarken dental ışık sabit kolunun istenmeyen şekilde hareket etmesini en aza indirmek için bu prosedürü tamamlayın.

1 Dental ışığı çalışma konumuna getirin.

2 Alt somunu sıkın.



Dönüş Gerilimi Ayarlarını Yapma

Önerilen Alet

- 7/64 inç altıgen anahtar

Dental ışık başlıđının dönüş gerilimini test edin. Ayarlama yapılması gerekiyorsa, ayarlayacađınız gerilim tipine yönelik talimatları uygulayın.

Dikey Gerilimi Ayarlama

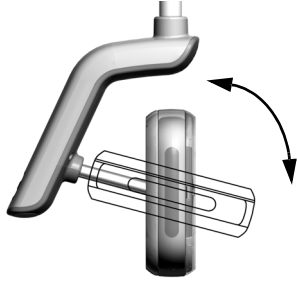

- 1** Gerilimi ayarlamak için vidayı çevirin. Saat yönüne çevirdiđinizde gerilim artar.

Yatay ve apraz Gerilimi Ayarlama

Görev 1.

1 Sürücü muhafazası kapađını sabitleyen iki vidayı çıkarın.



Görev 2.

1 Sürücü muhafazasını tutun ve baş parmaklarınızı kullanarak sürücü muhafazası kapađını sürücü muhafazasından uzađa itin.

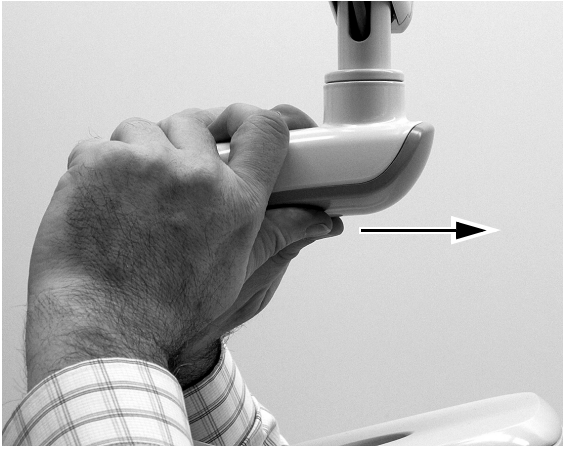

Görev 3.

- 1 Yatay gerilimi ayarlamak için sürtünme ayarını çevirin.
Saat yönüne çevirdiğinizde gerilim artar.

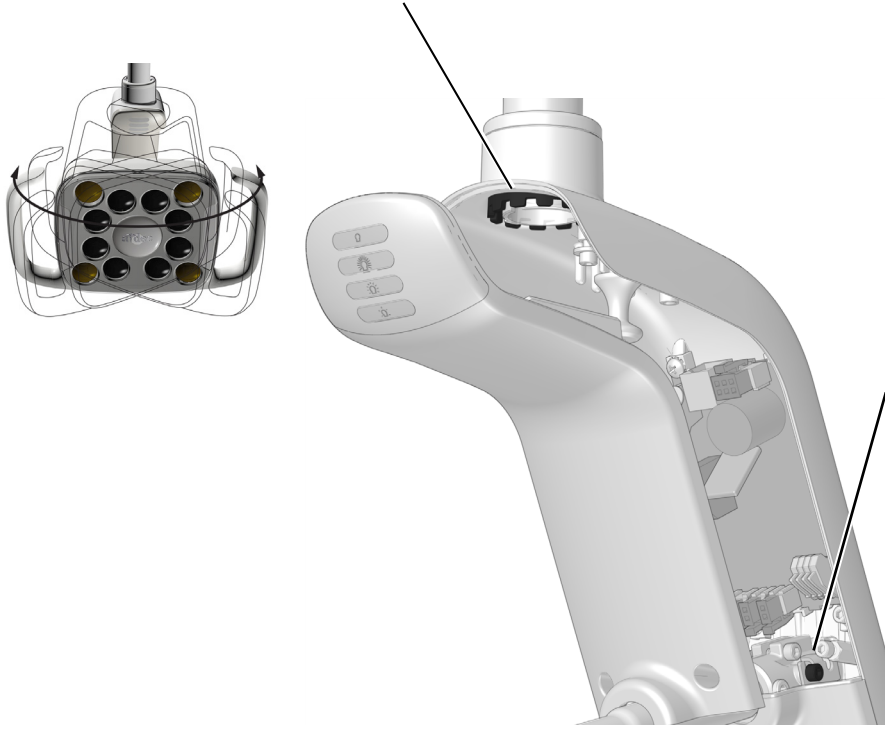

- 2 Çapraz gerilimi ayarlamak için tespit civatasını çevirin.
Saat yönüne çevirdiğinizde gerilim artar.

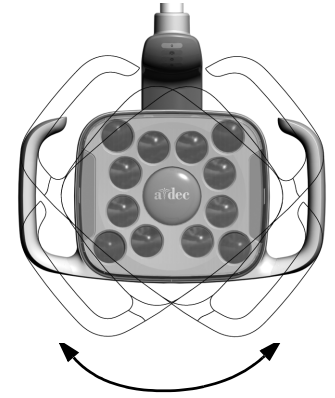

Dental Işıđı Test Etme

Dental Işıđı Test Etme

1. Sisteme giden gücü açın.
2. Dental ışıđı test edin:
 - o **Dokunmatik kontrol işlevi olan dental ışıđlar** – Elinizi temassız açma/kapama sensörüne 76 mm (3 inç) mesafede birkaç kez hareket ettirerek dental ışıđın açılıp kapandığını doğrulayın.
 - o **Dokunmatik kontrol işlevi olmayan dental ışıđlar** – Elinizi temassız açma/kapama sensörüne 76 mm (3 inç) mesafede hareket ettirerek dental ışıđın yüksek-düşük-kapalı arasında geçiş yaptığını doğrulayın.
3. Doğru şekilde çalışmıyorsa kablo bağlantılarını kontrol edin.

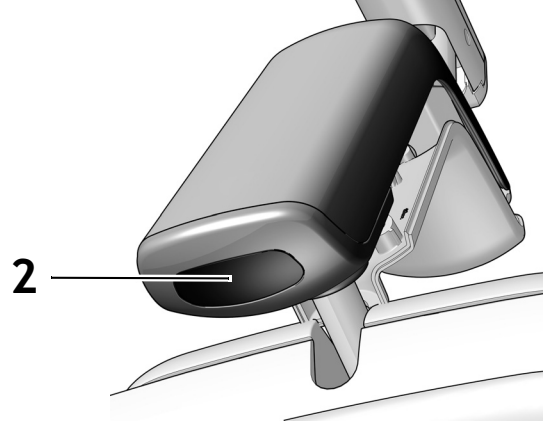

Dokunmatik Panel ile Dental Işık Testi



NOT Dokunmatik kontrol sembolleri ve simgeleri A-dec, Inc. şirketinin mülkiyetindedir.

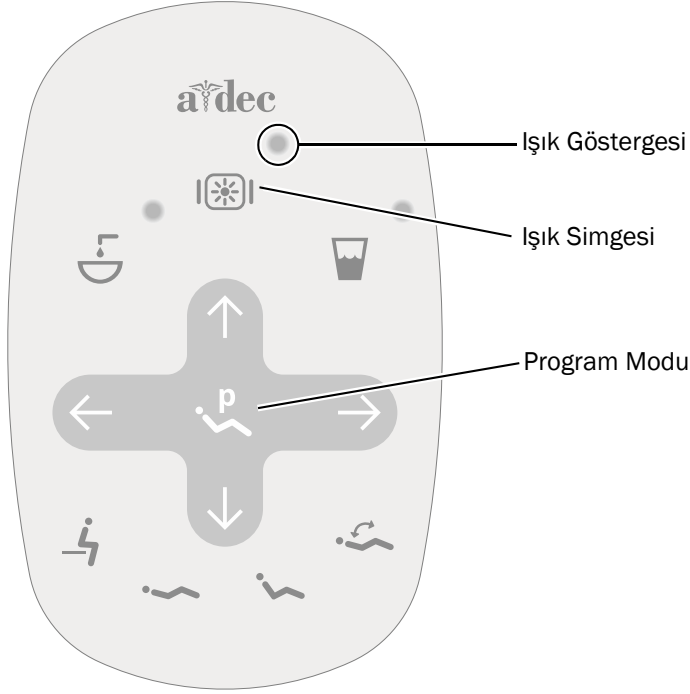



Standart Dokunmatik Panel

- 1 Sisteme giden gücü açın.
- 2 Işığın açıldığını ve yüksek ile kompozit/düşük mod arasında geçiş yaptığını doğrulamak için  düğmesine basılı tutun.



NOT 372L kompozit/düşük modda olduğu zaman, dokunmatik paneldeki ışık göstergesi yanıp söner.

- 3 Dental ışığı kapatmak için  düğmesine basılı tutun.
- 4 Otomatik açık/kapalı işlevini devre dışı bırakmak veya etkinleştirmek için sistem bip sesi çıkarana kadar  ve  düğmelerini aynı anda basılı tutun.
 - **Bir bip** sesi bu işlevin kapalı olduğunu ifade eder.
 - **Üç bip** sesi bu işlevin açık olduğunu ifade eder.

Sürücü Muhafazası Kapağını Geri Takma

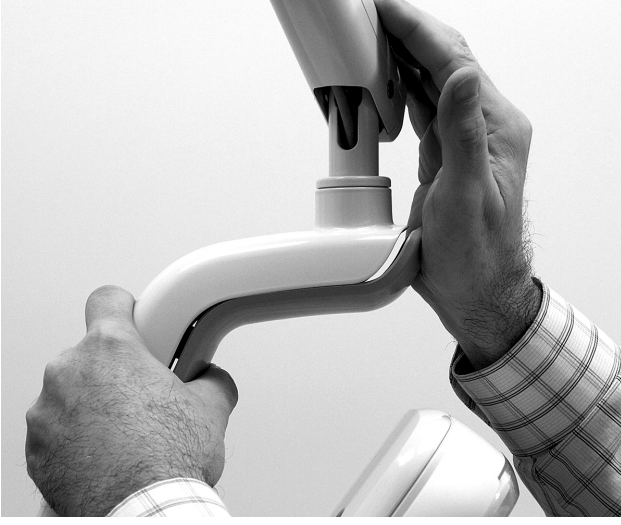

UYARI Elektrik çarpma tehlikesi. Kapağı çıkardığınızda veya yerine taktığınızda, herhangi bir kabloya veya boruya zarar vermemeye dikkat edin. Takıldıktan sonra kapakların yerlerine oturduklarını doğrulayın.

- 1** Sürücü muhafazası kapağını, anahtar deliği bağlantı kolunun etrafına oturacak şekilde konumlandırın ve avucunuzun içiyle sürücü muhafazası kapağını yerine itin.

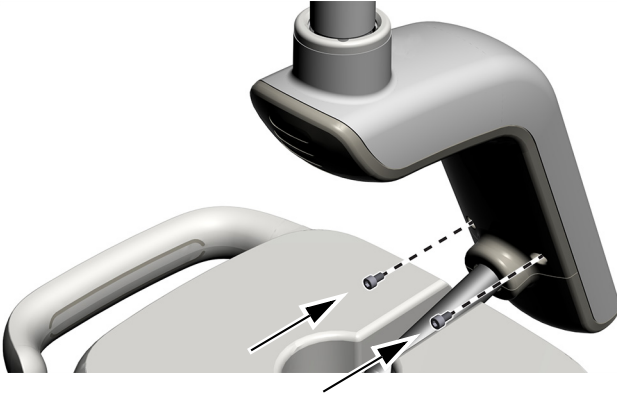

- 2** Kapağı sabitlemek için iki vida kullanın.

Düzenleyici Bilgiler ve Garanti

Gerekli düzenleyici bilgiler ve A-dec garantisi için www.a-dec.com adresindeki Kaynak Merkezinde bulunan *Düzenleyici Bilgiler, Teknik Özellikler ve Garanti* belgesine (p/n 86.0221.15) bakın.



Bu belgeye hızlı çevrimiçi erişim için burada verilen QR kodu tarayarak, tıklayarak veya dokunarak a-dec.com/regulatory-guide adresine gidin.

Loctite, Amerika Birleşik Devletleri'nde Henkel Corporation'ın tescilli ticari markasıdır ve başka ülkelerde de ticari markası veya tescilli ticari markası olabilir. Burada adı geçen diğer tüm ticari markalar, Amerika Birleşik Devletleri'nde A-dec, Inc. şirketinin ticari markasıdır veya başka ülkelerde de ticari markası veya tescilli ticari markası olabilir.

A-dec Genel Merkezi

2601 Crestview Drive
Newberg, OR 97132 ABD
Tel: 1.800.547.1883 ABD/Kanada İçinden
Tel: +1.503.538.7478 ABD/Kanada Dışından
www.a-dec.com

Belirli bir amaca uygunluk ve pazarlanabilirliğe ilişkin zımni garantiler dahil ancak bunlarla sınırlı olmaksızın, A-dec, Inc. bu belgenin içeriğine dair hiçbir garanti vermemektedir.