

# Rychle odpojitelné pistole A-dec

## Obsah

Základní obsluha .....	1
Seřízení .....	4
Asepsa .....	6
Technické údaje, záruka a servis produktu .....	8



## Základní obsluha

### Voda, vzduch a funkce ostříku

Voda, vzduch a funkce ostříku jsou ovládány tlačítky. Pro ostřík stiskněte obě tlačítka najednou.



## Koncovka pistole

Koncovky A-dec mají tři drážky, které při správném nasazení drží koncovku na místě a zabraňují jejímu vypadnutí během úkonu. Tyto koncovky jsou o značeny jako A-dec „a“.

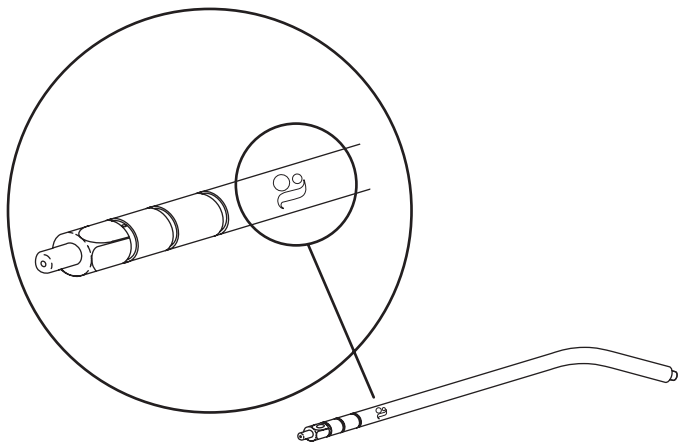

**VAROVÁNÍ:** Používejte pouze koncovky A-dec určené pro pistole A-dec. Koncovky pistole A-dec byly navrženy a vyrobeny pro použití s pistolemi značky A-dec. Použití jiných koncovek pistole než A-dec může způsobit jejich vypadávání. Vypadnutí koncovky může vést ke spolknutí nebo vdechnutí koncovky, které vyžaduje okamžitou lékařskou pomoc.

## Držáky koncovek pistole

Pistole A-dec jsou dodávány se standardním neuzamykatelným držákem koncovky.

Uzamykatelný držák lze zakoupit samostatně.

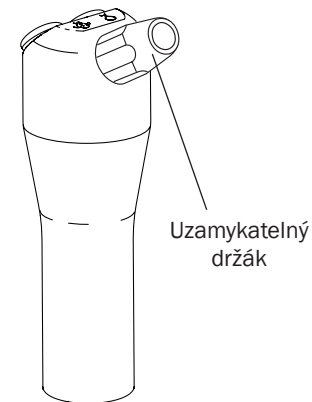
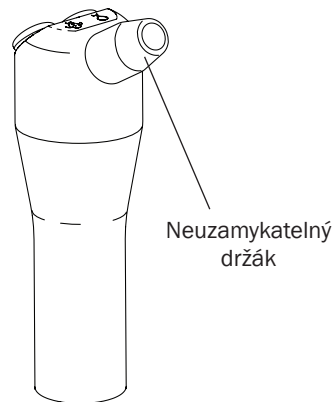

### Neuzamykatelný držák

Neuzamykatelný držák koncovek pistole, který se vyznačuje hladkým povrchem, umožňuje snadné odstranění a instalaci koncovky pistole. Také umožňuje otáčet koncovku pistole tak, aby ostříkovala do různých směrů.



**POZNÁMKA:** Protože neuzamykatelný držák umožňuje otáčení koncovky pistole, neměl by být používán pro odtažení tváře.

### Volitelný uzamykatelný držák

Uzamykatelný držák má tvar šestihorné matice, kterou lze utáhnout, aby se koncovka snadno neotáčela. Díky tomu lze koncovku použít pro odtažení tváře.

## Nasazení koncovky pistole



**VAROVÁNÍ** Pokud při nasazení koncovky pistole nepocítíte dvojitý cvaknutí, pistoli nepoužívejte. O-kroužky v držáku jsou poškozeny, což může způsobit vypadnutí koncovky. Před použitím pistole vyměňte O-kroužky.

1. Zatlačte koncovku pistole do držáku tak, abyste ucítili dvojitý cvaknutí.

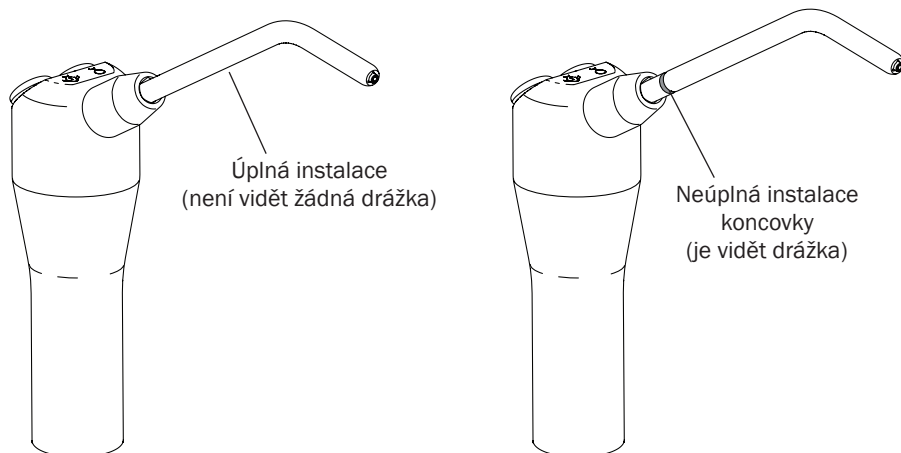

**UPOZORNĚNÍ:** Není-li koncovka správně zasazena, může vypadnout a poškodit se.

2. Namiřte pistoli k podlaze a několikrát stiskněte tlačítko vzduchu, abyste zkontrolovali, zda je koncovka je správně nasazena.

## Odstraňte koncovku pistole

1. Máte-li uzamykatelný držák, povolte jej.
2. Koncovku vytáhněte přímo ven z pistole.

## Zamezte otáčení koncovky (pouze pro uzamykatelný držák)

Pokud koncovku pistole používáte pro odtažení tváře, můžete zamezit otáčení koncovky.



**UPOZORNĚNÍ:** Utahování uzamykatelného držáku na nesprávně nasazené koncovce může poškodit vnitřní pouzdro držáku, takže koncovka půjde obtížně sejmout a novou nebude možné nasadit.

1. Pomocí plastového klíče utáhněte uzamykatelný držák.



**POZNÁMKA:** Klíč je uzpůsoben pro sterilizaci. Postupujte podle pokynů v části „Asepse“ na straně 6.

2. Zajistěte, aby se koncovka volně neotáčela.

## Rychloupínací přípojka pistole

Rychloupínací přípojka se po odšroubování rukojetí od hlavy jednoduše odpojí. Při odšroubovávání pistole je třeba otočit rukojetí. Pokud otočíte hlavou, hadička se zkroutí.

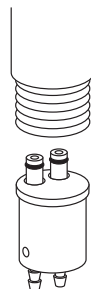

## Seřízení

### Přívod vzduchu a vody

Úpravy proudění vzduchu a vody se provádějí pomocí klínového nebo regulačního ventilu. Podle níže uvedené tabulky určete místo a metodu seřízení pro stomatologický unit nebo nástroje asistenta.

Model	Místo regulace průtoku	Seřizovací metoda
<ul style="list-style-type: none"> <li>Stomatologické unity A-dec 300</li> <li>Stomatologické unity A-dec 500 (verze A)</li> <li>Stomatologické unity Performer®</li> </ul>	Otočný unit	Klínový ventil
<ul style="list-style-type: none"> <li>Nástroje asistenta A-dec 351</li> <li>Nástroje asistenta A-dec 500</li> <li>Nástroje asistenta Radius® 7115</li> </ul>	Páka nastavení křesla	Klínový ventil
<ul style="list-style-type: none"> <li>Boční nástroje asistenta na straně podpory A-dec 352 a 353</li> <li>Nástroje asistenta Radius 7285</li> <li>Nástroje asistenta Cascade® 4635</li> <li>Nástroje asistenta Performer</li> </ul>	Blok podpory	Klínový ventil
<ul style="list-style-type: none"> <li>Stomatologické unity Cascade</li> <li>Stomatologické unity Decade®</li> </ul>	Otočný unit	Ovládací ventil na řídicím bloku



**POZNÁMKA:** Pokud se váš produkt nenachází v seznamu, požádejte o bližší informace autorizovaného prodejce společnosti A-dec.

### Seřízení průtoku klínovým ventilem

- Otočením seřizovacího šroubu pro rozvod vody ve směru hodinových ručiček se sníží průtok vody, otočením proti směru hodinových ručiček se průtok zvýší.
- Otočením seřizovacího šroubu pro rozvod vzduchu ve směru hodinových ručiček se sníží proudění vzduchu, otočením proti směru hodinových ručiček se proudění zvýší.
- Ostříkování vyzkoušíte stisknutím obou tlačítek pistole.

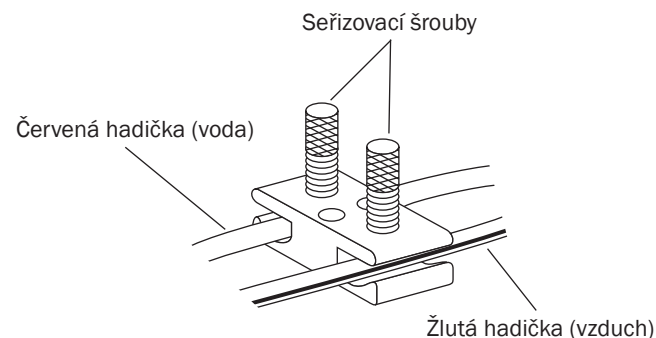

## Seřízení průtoku pomocí ventilu pro řízení průtoku

1. Otočením horního ovládacího ventilu ve směru hodinových ručiček se sníží průtok vody, otočením proti směru hodinových ručiček se průtok vody zvýší.
2. Otočením spodního ovládacího ventilu ve směru hodinových ručiček se sníží proudění vzduchu, otočením proti směru hodinových ručiček se proudění zvýší.
3. Ostříkování vyzkoušíte stisknutím obou tlačítek pistole.

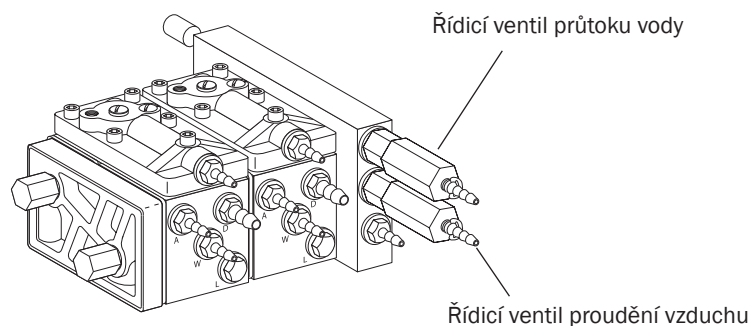

## Seřízení teploty teplovodní pistole

Pokud máte volitelnou teplovodní pistoli a chtěli byste upravit teplotu vody, kontaktujte autorizovaného prodejce společnosti A-dec.

## Řešení potíží

Následující tabulka slouží k určení a řešení problémů s pistolí:

Problém	Možná příčina	Akce
Tlačítkem pistole uniká vzduch nebo voda.	Špatné O-kroužky tlačítka.	Vyměňte tlačítko (číslo součásti 23.1234.00).
Z nepoužívané koncovky pistole kape voda.	Špatné O-kroužky na tlačítku vody.	Vyměňte tlačítko vody (číslo součásti 23.1234.00).
Při stisknutí tlačítka vzduchu z koncovky krátce vystříkne voda.	Nesprávně nasazená nebo poškozená koncovka pistole.	Koncovku pistole vytáhněte a nasadte ji správně. Jestliže koncovka pistole stále protéká, vyměňte ji (číslo součásti 23.0872.01).
Z rukojeti pistole uniká voda nebo vzduch.	Rukojeť pistole není pevně připojena k pistoli. O-kroužky na přípojce jsou poškozené.	Utáhněte rukojeť, aby pevně přiléhala k pistoli. Vyměňte O-kroužky (číslo součásti 030.002.02) na přípojce a promazajte je silikonovým lubrikantem A-dec.
Z držáku koncovky uniká vzduch.	Koncovka pistole je poškozená. Vnitřní O-kroužky držáku jsou poškozené.	Vyměňte koncovku za novou (číslo součásti 23.0872.01). Vyměňte dva vnitřní O kroužky (číslo součásti 035.062.00) v držáku.
Nasazení koncovky pistole je obtížné.	Vnitřní O-kroužky držáku byly promazány mazadlem na bázi minerálních olejů. Došlo k poškození držáku koncovky.	Vyměňte O-kroužky (číslo součásti 034.003.01) a odstraňte zbytky lubrikantu z držáku. Nové O-kroužky promazávejte silikonovým lubrikantem A-dec. Vyměňte držák koncovky (neuzamykatelný – číslo součásti 23.1112.00; uzamykatelný – číslo součásti 23.1090.00).

## Řešení potíží (pokr.)

Problém	Možná příčina	Akce
Ze spodní části držáku koncovky uniká voda.	Koncovka není správně nasazena.	Zasuňte koncovku tak, aby nebyla vidět třetí drážka.
	Malý O-kroužek v držáku netěsní.	Vyměňte O-kroužek nebo celý držák (číslo součásti 034.003.01).
Koncovka pistole nedrží pevně v držáku.	Používáte koncovku pistole, která není od společnosti A-dec.	Koncovku pistole nahraďte koncovkou pistole A-dec (číslo součásti 23.0872.01).
	O-kroužky držáku jsou opotřebované nebo poškozené.	Vyměňte O kroužky (číslo součásti 035.062.00).

## Asepsa

Pistole A-dec není považována za kritické vybavení. Mezi jednotlivými pacienty nebo v případě narušení bariéry používejte k dezinfekci pistole jednorázové bariéry nebo nemocniční dezinfekční prostředek. Pistole A-dec jsou konstruovány tak, aby vydržely parní sterilizaci, kterou lze použít namísto bariér a dezinfekčních prostředků nebo jako jejich doplněk.

Všechny koncovky jsou považovány za částečně kritické položky, které musejí být po každém použití sterilizovány. Koncovky A-dec lze sterilizovat v autoklávu nebo v horkovzdušném sterilizátoru. Před sterilizací odpojte pistoli a koncovky od stomatologického unitu.

## Odpojení pistole

1. Odšroubujte rukojeť pistole tak, aby se hlava pistole odpojila od přípojky. Jakmile je pistole odpojena, vykape z ní všechna voda, která zůstala v hlavě pistole.

## Předběžné čištění koncovky pistole

1. Sejměte koncovku z pistole.
2. Do doby, než budete koncovku čistit ultrazvukem, ji ponořte do udržovacího roztoku.

## Čištění pistole anebo její koncovky

### Příručka

1. Nylonovým nebo mosazným kartáčkem jemně očistěte závit pistole.
2. Dutiny v koncovce vypláchněte čistou vodou vyplachovací pistolí.
3. Pistoli a koncovky propláchněte čistou vodou.
4. Před sterilizací vylijte přebytečnou vodu a nechte uschnout.

### Ultrazvuková lázeň

1. Použijte univerzální nebo enzymatický mycí prostředek.
2. Během tohoto úkonu se řiďte pokyny výrobce ultrazvukové lázně a mycího prostředku.
3. Pistoli a koncovky propláchněte čistou vodou.
4. Před sterilizací vylijte přebytečnou vodu a nechte uschnout.

### Automatická myčka / termální dezinfektor



**UPOZORNĚNÍ:** Používání automatických myček a termálních dezinfektorů se nedoporučuje, protože mohou poškodit pistoli i koncovku pistole a zpracování rozdílných kovů může způsobit zmatnění povrchu nástrojů.

## Dezinfekce

1. Koncovky propláchněte isopropylalkoholem.

## Balení

Nejsou-li po sterilizaci určeny k okamžitému použití, měly by být nástroje zabaleny v obalu či sáčku pro sterilizaci, aby byla zachována sterilita. Řiďte se pokyny pro používání balicího materiálu a sterilizátoru. Doporučujeme používat sterilizační indikátory nebo integrátory.

## Sterilizace

1. Pistoli a její koncovku sterilizujte parou v parním autoklávu, a to následujícím způsobem:
  - **Gravitační odvzdušnění** – 30 minut při teplotě 121 °C (250 °F).
  - **Dynamické odvzdušnění** – 4 minuty při teplotě 134 °C (273 °F).
2. Před vyjmutím ze sterilizátoru ponechte balení vychladnout a uschnout, abyste zabránili křížové kontaminaci.

## Uložení

Uchovávejte na suchém a bezprašném místě. Neuchovávejte společně s nesterilními nástroji. Informace o tom, jak dlouho lze zachovat sterilitu, naleznete v pokynech k používání od výrobce sterilizačního obalu.

## Testování

Než použijete pistoli a sterilizovanou koncovku, zapněte stomatologický unit a vyzkoušejte pistoli, zda z ní koncovka nevypadává.

## Údržba

Pistole je navržena tak, aby šla snadno opravit přímo v ordinaci. Součástky pistole, které se při normálním použití opotřebovávají, dodáváme v sadě náhradních dílů, kterou si můžete objednat u autorizovaného zástupce společnosti A-dec.

Správné ošetřování a údržba pistole A-dec rozhodujícím způsobem ovlivňují bezpečnost pacientů a spolehlivost tohoto přesného přístroje.

## Používejte pouze silikonový lubrikant A-dec

K promazávání součástí tlačítek pistole a O-kroužků v držáku koncovky použijte pouze silikonový lubrikant A-dec.



**UPOZORNĚNÍ:** Používání lubrikantů na bázi minerálních olejů (vazelína, krémy či masti) způsobuje bobtnání anebo poškození O-kroužků a následně špatnou funkci nebo porouchání pistole.

---

## Náhradní součástky A-dec

Náhradní součástky A-dec byly vyvinuty výhradně pro pistoli A-dec a zajišťují její správnou funkci.

Společnost A-dec doporučuje alespoň jednou ročně provést výměnu dvou vnitřních O-kroužků (číslo součásti 035.062.00) a malého O-kroužku (číslo součásti 034.003.01) v držáku koncovky pistole. Při výměně namažte O-kroužky silikonovým lubrikantem A-dec (číslo součásti 98.0090.01).

## Doporučené nástroje

K otáčení uzamykatelného držáku (číslo součásti 23.1103.00) použijte klíč (číslo součásti 98.0900.00) ze sady (číslo součásti 23.1090.00). Neuzamykatelným (hladkým) držákem (číslo součásti 23.1111.01) otáčejte pomocí adaptéru (číslo součásti 23.1354.00).

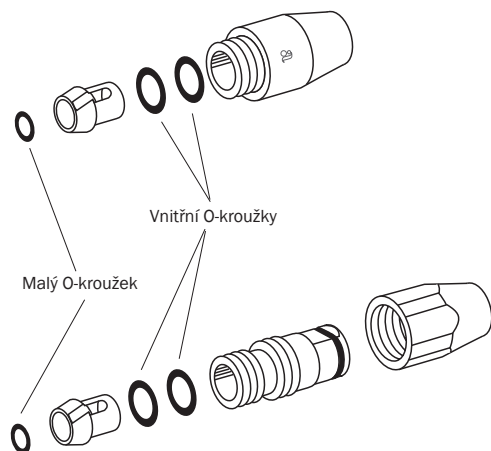

### Sídlo společnosti A-dec

2601 Crestview Drive  
Newberg, OR 97132  
USA  
Tel.: 1 800 547 1883 v USA a Kanadě  
Tel.: 1 503 538 7478 mimo USA a Kanadu  
Fax: 1 503 538 0276  
www.a-dec.com

### A-dec Australia

Unit 8  
5-9 Ricketty Street  
Mascot, NSW 2020  
Austrálie  
Tel.: 1 800 225 010 v Austrálii  
Tel.: +61 (0)2 8332 4000 mimo Austrálii

### A-dec China

A-dec (Hangzhou) Dental Equipment Co., Ltd.  
528 Shunfeng Road  
Qianjiang Economic Development Zone  
Hangzhou 311106, Zhejiang, Čína  
Tel: 400 600 5434 v Číně  
Tel: +86 571 89026088 mimo Číny

### A-dec United Kingdom

Austin House, 11 Liberty Way  
Nuneaton, Warwickshire CV11 6RZ  
Anglie  
Tel.: 0800 ADECUK (233285) ve Velké Británii  
Tel.: +44 (0) 24 7635 0901 mimo Velkou Británii

## Technické údaje, záruka a servis produktu

### Minimální požadavky na vzduch a vodu

Vzduch: 70,80 l/min. (2,50 cfm) při 551 kPa (80 psi).

Voda: 5,68 l/min. (1,50 gpm) při 276 kPa (40 psi).



**DŮLEŽITÉ INFORMACE** Ostatní technické údaje, vysvětlení symbolů a údaje o dalších zákonných požadavcích jsou uvedeny v dokumentu *Povinné informace, technické údaje a záruka* (číslo součásti 86.0221.11), který je k dispozici v knihovně dokumentů na adrese [www.a-dec.com](http://www.a-dec.com).



**POZNÁMKA:** Změna technických údajů bez předchozího upozornění je vyhrazena. Některé požadavky se mohou v jednotlivých zemích lišit. Další informace vám poskytne autorizovaný prodejce společnosti A-dec.

### Servis produktu

Servis produktu zajišťuje místní autorizovaný prodejce společnosti A-dec. Chcete-li získat informace o servisu nebo najít autorizovaného prodejce, obraťte se na společnost A-dec na telefonním čísle 1 800 547 1883 (v USA a Kanadě) nebo 1 503 538 7478 (v ostatních zemích), případně navštivte stránky [www.a-dec.com](http://www.a-dec.com).



85.0680.11 Rev AH  
Copyright 2018 A-dec Inc.  
Všechna práva vyhrazena.