



使用說明

## A-dec 300 供給系統

351、352 和 353 牙醫助理器械  
362 和 363 供給中心及痰盂

## 版權所有

2021 年 A-dec, Inc. 公司著作權所有，並保留一切權利。

A-dec, Inc. 公司不對本手冊提供任何保證，包括（但不限於）針對適銷性與適於特定用途之隱含保證。A-dec, Inc. 公司不對本手冊內容中出現之任何錯誤，或任何與提供、執行或使用本手冊有關之衍生或其他損害負責。本文件中的資訊如有變更，恕不另行通知。如果您在文件中發現任何問題，請以書面進行回報。A-dec, Inc. 公司不保證本文件不含錯誤。

未經 A-dec, Inc. 公司之書面允許，不得以電子或機械之任何形式或方式（包括影印、錄製或以其他資訊儲存及檢索系統）影印、重製、變更、或傳輸本文件的任何部分。

## 商標和其他智慧財產權

A-dec、A-dec 標誌、A-dec Inspire、Cascade、Century Plus、Continental、Decade、ICX、ICV、Performer、Preference、Preference Collection、Preference ICC、Radius 和 reliablecreativesolutions 是 A-dec, Inc. 公司的商標，並且已在美國和其他國家/地區註冊。A-dec 500、A-dec 400、A-dec 300、A-dec 200 和 EasyFlex 也是 A-dec, Inc. 公司的商標。未經商標擁有者之明確的書面核准，不得以任何方式重製、複製或竄改本文件中的商標或商用名稱。

某些觸控板符號與圖示屬於 A-dec, Inc. 公司之專有財產。嚴禁在未獲得 A-dec Inc. 公司明確書面許可的情形下使用全部或部分此等符號或圖示。

## 法規資訊和產品保固

要獲取所需的法規資訊及 A-dec 產品保固，請參閱 [www.a-dec.com](http://www.a-dec.com) 上「資源中心」中的《法規資訊、規格和產品保固》文件 (p/n 86.0221.07)。

## 產品維修

您可透過當地的授權 A-dec 經銷商獲得產品服務。如需維修資訊或尋找授權經銷商位置，請致電 1.800.547.1883 (美國和加拿大境內) 或 1.503.538.7478 (全球) 聯絡 A-dec，或瀏覽 [www.a-dec.com](http://www.a-dec.com)。

## 本文件涵蓋的產品型號和版本

| 型號      | 版本  | 說明      |
|---------|-----|---------|
| 351     | A、B | 牙醫助理器械  |
| 352/353 | A   | 牙醫助理器械  |
| 362/363 | A   | 供給中心及痰盂 |

# 內容概覽

痰盂沖洗功能/  
口杯注水器..... 6



水瓶..... 9

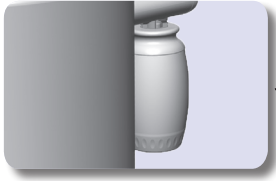

痰盂沖洗池..... 6



固體物收集器..... 15

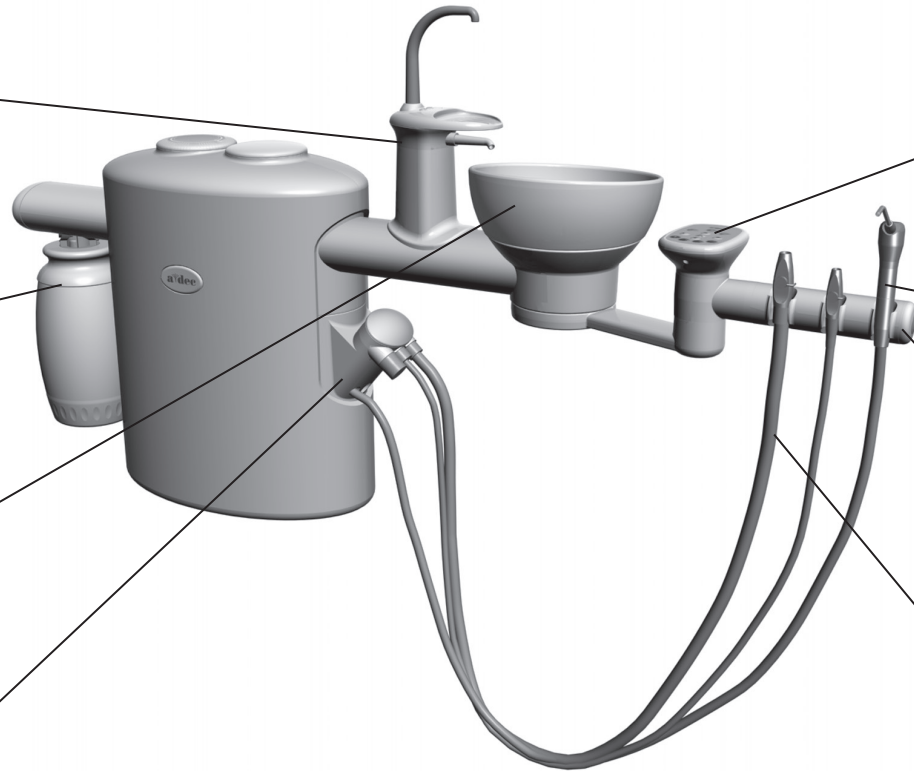
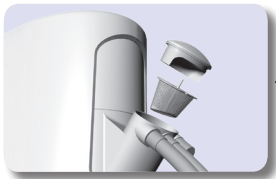

觸控板..... 2



牙科噴槍..... 3



托架調節..... 4



HVE/排涎器..... 5

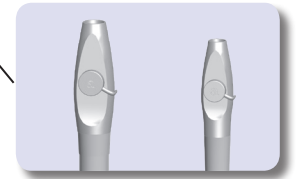

|               |    |
|---------------|----|
| 操作 / 調節 ..... | 2  |
| 清洗 / 維護.....  | 9  |
| 規格.....       | 16 |

# 操作 / 調節

## 電源開關

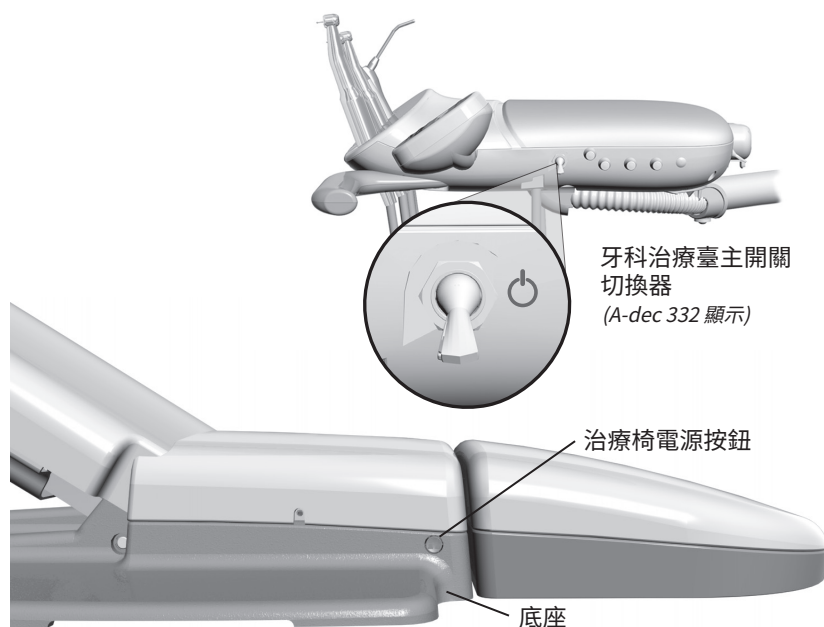

**注意** A-dec 建議您首次使用治療台之前，應先在牙科治療台的水管線路執行加藥處理。如需更多資料，請參閱第 9 頁的「水管線路維護」。

### 主設備切換器

使用主設備觸發器打開電源、水和氣體。主開關切換器通常設於牙科治療臺，但若治療椅不設牙科治療臺，則有可能設於支撐中心或地箱。

如果牙科治療台沒電，請確定治療椅的電源按鈕已壓下。要以主切換器控制牙科治療台電源，治療椅電源必須開啟。

### 何時關閉電源

為節省能源，請在每日工作結束後或長期不用的情況下關閉電源。

### 觸控板及狀態燈

當牙科治療臺開啟及準備就緒時，觸控板的 A-dec 標誌會亮起。如果狀態燈閃爍，可能表示安全功能已中斷治療椅的動作。如需詳細資訊，請參閱第 3 頁的「治療椅安全功能」。

關於觸控板功能的完整說明，請參閱您的牙科治療台使用說明。

## 治療椅安全功能

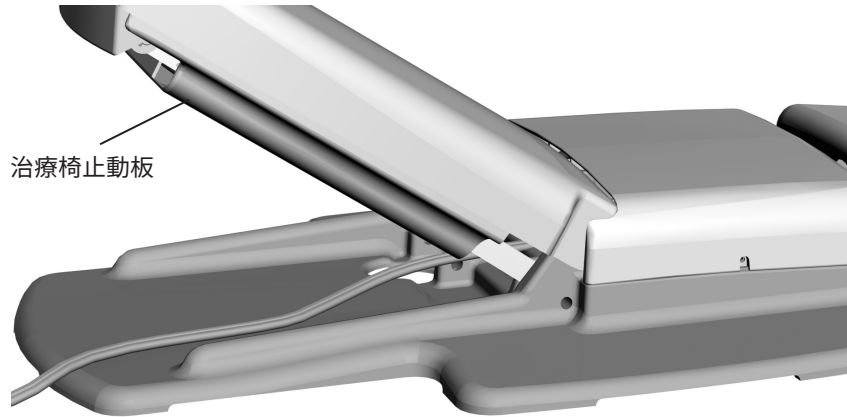

A-dec 牙科治療椅和治療台有數個為增進安全而設計的功能。已啟動的制動開關可能會停下治療椅，或防止治療椅移動。為了幫助治療椅的移動不中斷：

- 移除治療椅下方和連接模組的任何可能障礙物
- 避免壓下腳踏控制板的圓盤或操縱杆
- 將牙科手機正確地掛在其托架上

### 如果治療椅意外停止

確認上述動作皆執行無誤。如果治療椅的下降動作因為障礙物而停止，使用觸控板或腳踏開關升起椅子，移除障礙物。

## Autoclavable 耐高溫高壓消毒牙科噴槍

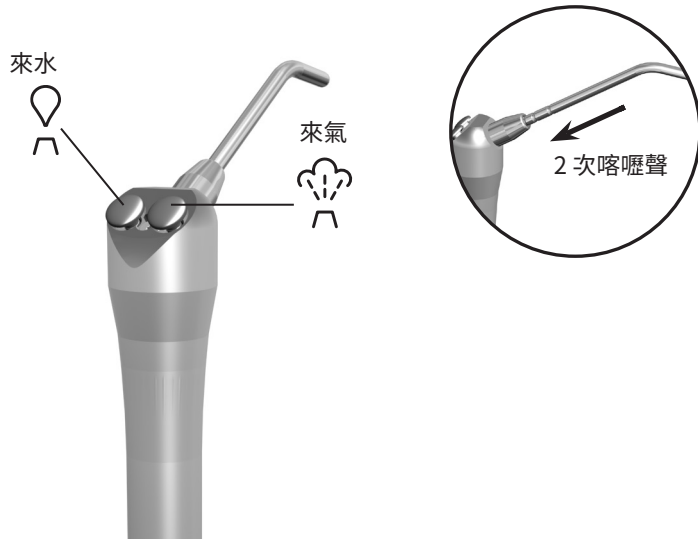

要安裝 A-dec 牙科噴槍，插入噴嘴直至您聽到兩次喀嘍聲。同時按下來氣及來水噴霧的按鈕。



**重要事項** 如需牙科噴槍使用方法、水流調節及維護的詳細指引，請參閱《A-dec 牙科噴槍使用說明》(零件編號 85.0680.07)。

## 器械托架



器械托架皆可獨立旋轉來客製化各器械位置。如要調整位置，將托架稍微向外拉離相鄰托架，旋轉至所需的位置，然後再鬆手。



**告誡** 未將托架稍微向外拉離相鄰托架便直接旋轉，將會損害器具運作。

## 自動電動托架

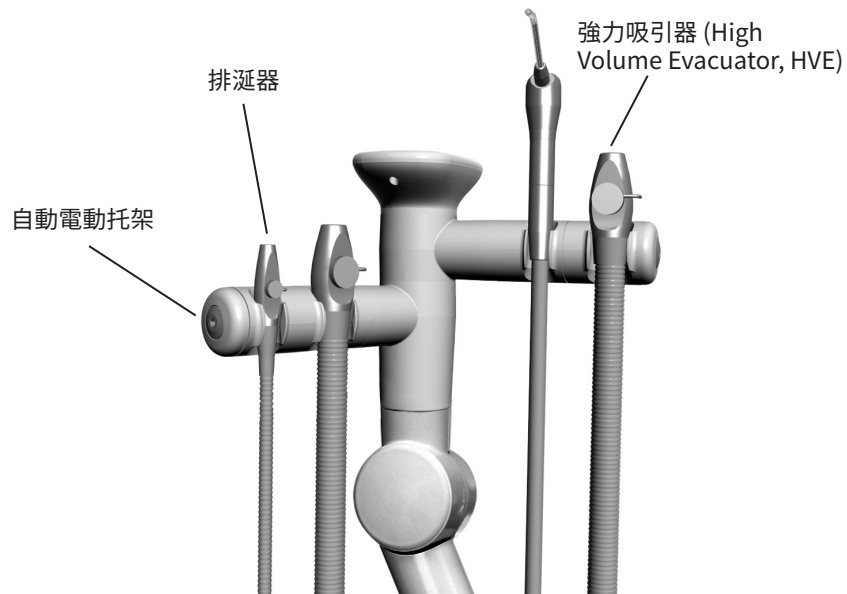

如您有治療椅側真空系統和自動電動托架，請將 HVE 或排涎器從托架提起，打開閥門以開動真空系統。將器械放回托架以關閉真空系統。

## HVE/排涎器左/右轉換

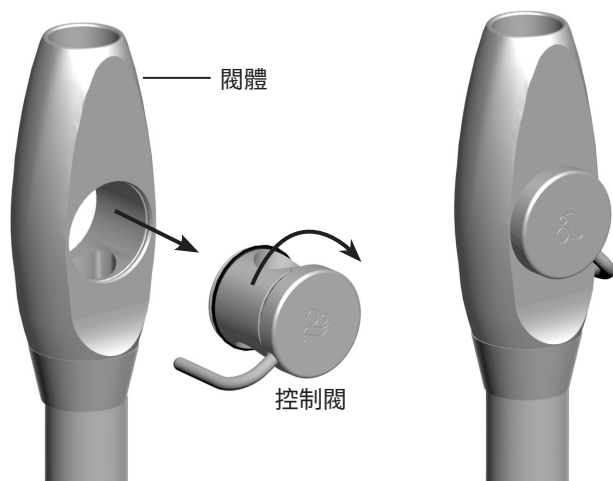

如要將標準的 HVE 和排涎器轉換為左手操作方式，可將閥體推出控制閥外，180° 旋轉控制閥，並將之推回原委。



**注意** 重新安裝閥時，請確認與閥體同一面。否則，HVE 和排涎器不能正常操作。



**告誡** 如您使用 AVS，切勿嘗試卸除 HVE 閥。此裝置組態中的 HVE 與軟管已永久接合，無法卸除 (請參閱下方圖示)。

## 氣吸負壓系統 (Air Vacuum System, AVS)

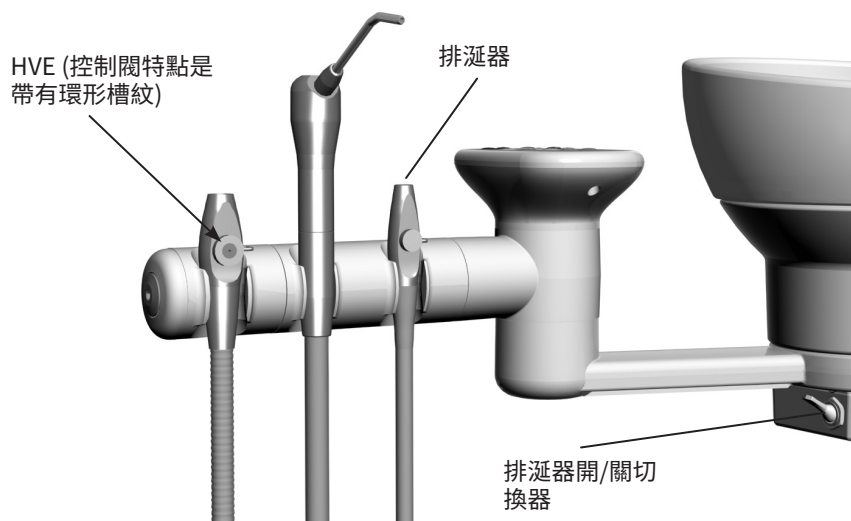

AVS 的選項包括一個獨立的氣吸負壓產生器。在此選項下，HVE 閥體已與軟管永久接合，無法從軟管卸除。

啟動排涎器的氣吸功能，可使用開關切換器。



## 痰盂功能

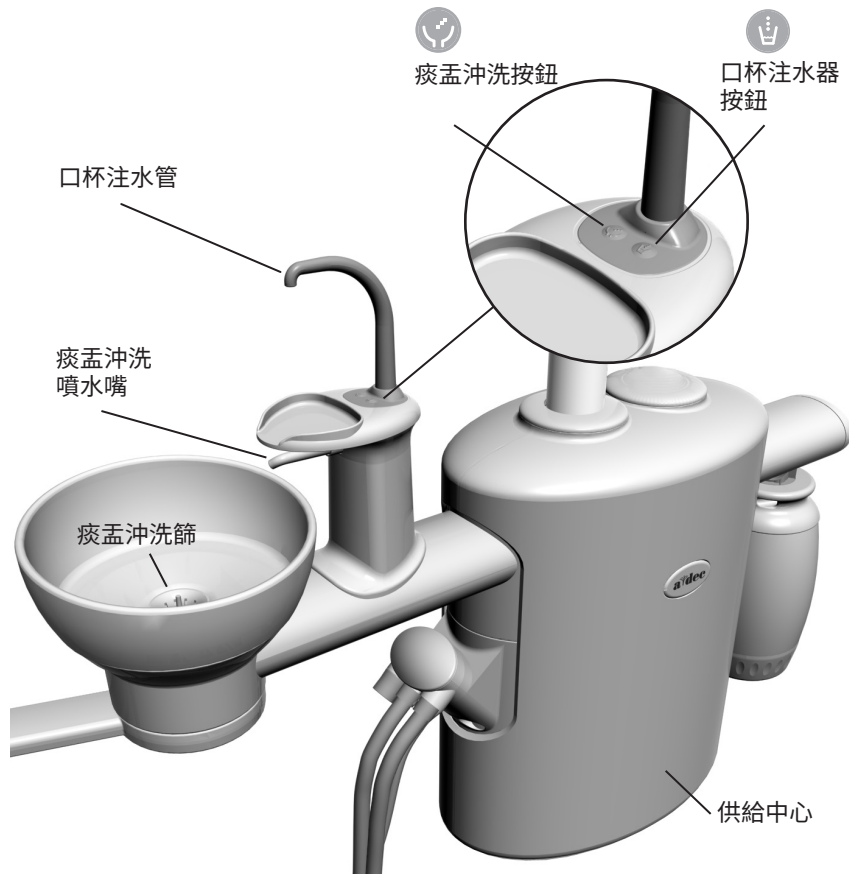

### 痰盂沖洗功能和口杯注水器

使用口杯注水管下或觸控板上的按鈕控制痰盂沖洗功能和口杯注水器功能。該按鈕既支持程式化操作，也支持手動操作。

#### 按鈕

#### 說明和原廠預設



##### 痰盂沖洗功能操作：

- 按下並釋放痰盂沖洗按鈕可啟動計時操作。原廠預設為沖洗 30 秒。
- 在 2 秒鐘之內按下並釋放痰盂沖洗按鈕兩次可啟動連續操作模式。再次按下並釋放按鈕以結束連續模式。
- 持續按住痰盂沖洗按鈕可啟動手動操作。



##### 口杯注水器操作：

- 按下並釋放手杯注水器按鈕可啟動計時操作。原廠預設為注水 2.5 秒。
- 持續按住口杯注水器按鈕可啟動手動操作。

注意：觸控板符號標識屬於 A-dec Inc. 公司之專有財產。



## 痰盂功能 (續)

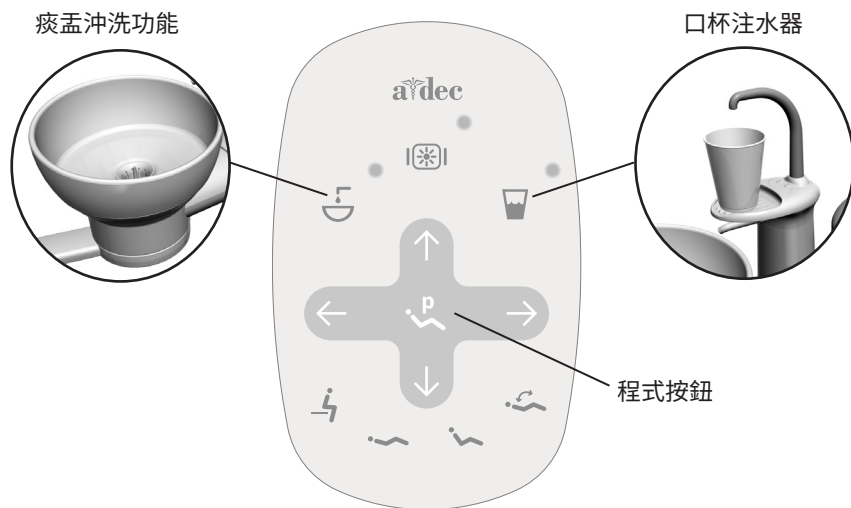

### 定制痰盂沖洗功能或口杯注水器計時

若要重新編寫計時痰盂沖洗功能或口杯注水器功能程式：

1. 按下觸控板的  或持續按住口杯注水管下方的口杯注水器和痰盂沖洗按鈕。聽到一聲蜂鳴聲時釋放按鈕。
2. 在五秒鐘內，持續按住口杯注水器或痰盂沖洗按鈕直到所要設定的時間。
3. 放開按鈕。三聲嗶聲確認程式已經更改。



### 痰盂沖洗水流調節

痰盂沖洗功能應該提供足夠的水來沖洗痰盂。如果水流不夠，可以在供給中心內調節。

1. 將供給中心的側邊蓋從底側向外拉以卸除側邊蓋。
2. 在痰盂沖洗功能打開時，握緊夾管閥以降低流量。釋放該閥以增加流量。
3. 為達到最佳的沖洗作用，請旋轉痰盂沖洗噴口以調節水流形式。

## 伸縮臂調整

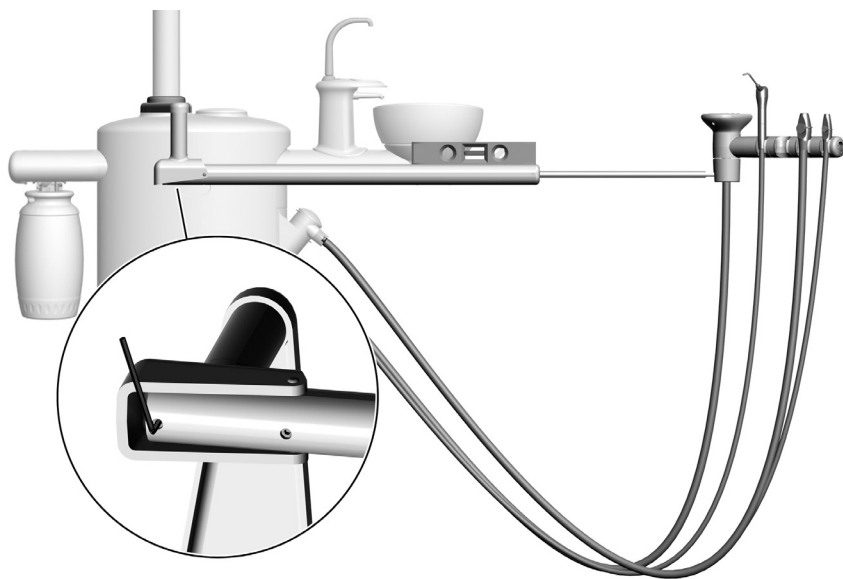

如何調平伸縮臂：

1. 伸長伸縮臂。
2. 找出伸縮臂下方的調節固定螺釘。
3. 使用 1/8 英寸六角扳手順時針方向轉動固定螺釘讓伸縮臂向上傾斜，逆時針方向轉動扳手則可讓伸縮臂向下傾斜。

# 清洗 / 維護

## 隔離防護

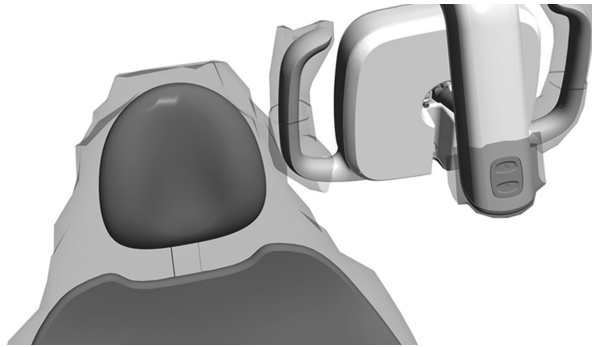

**注意** 有關正確使用和棄置隔離物的方法，請參考隔離物製造商提供的指示。

A-dec 建議您針對所有適用的經接觸污染面與經傳播污染面採用隔離防護措施。接觸面是指那些在牙科治療過程中會與手相接觸且成為潛在交叉污染點的區域。經傳播污染面是指與儀器和無生命物件接觸的區域。

於美國境內，根據美國食品與藥物管理局 (U.S. Food and Drug Administration, USFDA) 所指定的動態藥品生產管理規範 (Current Good Manufacturing Practice, CGMP)，該等區域必須採取隔離防護。於美國境外其他地區，請參考當地的醫療裝置法規。



**重要事項** 如需適用於經接觸污染面和經傳播污染面的清潔與化學消毒材料推薦，或在無法使用隔離保護或隔離材料破損時使用，請參閱《A-dec 無菌設備用戶指南》(p/n 85.0696.07)。

## 水管線路維護



獨立供水系統水瓶



A-dec 建議您首次使用治療台之前，應先在牙科治療台的水管線路執行加藥處理。

對於持續的水管線路保養，A-dec 建議您執行分為三部分的方案：持續使用 A-dec ICX<sup>®</sup> 水管線路處理藥片、定期牙科治療台的水質監測以及加藥處理。



**重要事項** 關於如何維持治療台優良水質的完整詳情，請參閱 ICX 以及您的獨立供水系統附帶的使用說明：

A-dec ICX..... p/n 86.0613.07  
A-dec 獨立供水系統..... p/n 86.0609.07  
水管線路維護指南..... p/n 85.0983.07

## 痰盂和排泄裝置



### 注水管和痰盂

流線型噴水嘴與平滑的痰盂造型使清潔快速輕鬆。每次清潔痰盂時請倒空和清潔沖洗篩。



**告誡** 清潔痰盂時切勿卸除充水管。這可防止清潔溶液損壞設備以及污染口杯注水器水源。



**告誡** 清潔時切勿將固體物收集器沖洗篩或痰盂沖洗篩內容物放入痰盂。此舉可能會導致痰盂排水管堵塞。按照當地的法規將內容物棄置於適當的有害生物物質容器中。每次沖洗後都應將沖洗篩安裝到痰盂沖洗池上，以防殘渣堵塞排水管。

### 重力排水裝置管道

在每天工作結束時，應沖洗痰盂，以除掉在排水管道中的殘渣。如果不定期沖洗痰盂，殘渣則有可能堆積起來並損壞痰盂的排水功能。若要沖洗痰盂，運行痰盂沖洗約 60 秒。

### 維護零件

如要更換痰盂池沖洗篩，請聯絡您的授權 A-dec 經銷商訂購零件編號 (P/N) 75.0035.03 (5 入)。

## HVE/排涎器閥體組件無菌操作

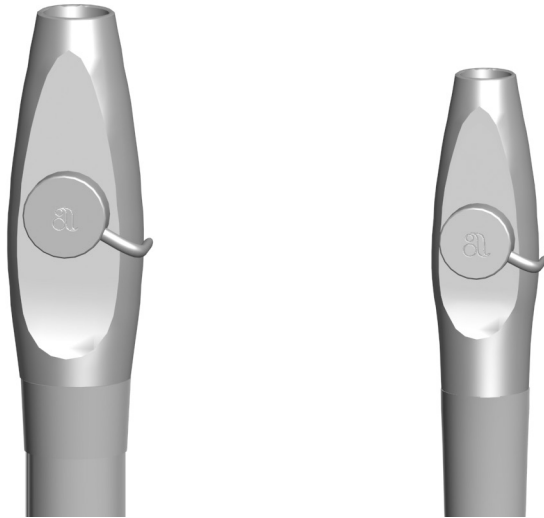

**注意** 應在每日營業結束時沖洗真空管線，或根據診所方案以更高頻次沖洗。

如您使用隔離材料保護 HVE 及排涎器的主體，請於診療每位患者之後更換隔離材料。如果隔離材料受損，請於每日工作結束後或診療每個病人之後清潔及消毒器械。如果您不使用隔離材料，或者要進行口腔手術，務必在診療每位病人之後清潔並消毒這些器械。

### 清潔並消毒

在不切斷連接真空系統的情況下，清潔並消毒 HVE 及排涎器閥體組件：



**告誡** 治療每位病人後應盡快清潔閥體組件。請勿使血液與碎片在器械上乾涸。如果未能及時清潔，請保持閥體組件濕潤。



**注意** 使用含有以下成分之一、具有結核菌殺滅效果的 EPA 註冊之中濃度醫院級消毒劑：高度稀釋水性酚製劑或含有少於 25% 異丙醇的四級銨化物。



**注意** 如果使用噴霧溶液，先將溶液噴灑在柔軟且不易起毛的濕紙巾上，然後用濕紙巾擦拭閥體組件。

1. 從 HVE 或排涎器閥體組件上取下真空吸管。丟棄拋棄式真空吸管。
2. 使用滅菌濕紙巾或噴霧清潔閥體組件以去除可見污漬。根據製造商建議接觸時間，使閥體組件保持濕潤。必要時重複上述清潔過程，直至閥體組件看上去潔淨。

## HVE/排涎器閥體組件無菌操作 (續)

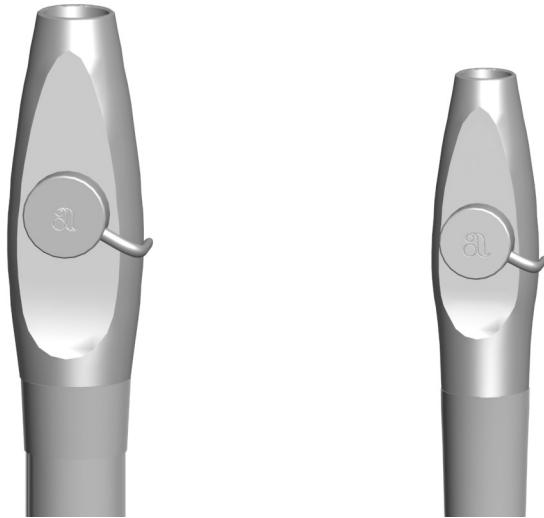

3. 使用新的滅菌濕紙巾或噴霧消毒閥體組件。根據製造商建議接觸時間，使閥體組件保持濕潤。
4. 晾乾閥體組件。
5. 試著操作 HVE 和排涎器閥數次，確認能順暢的轉動。



**注意** A-dec 閥體組件可承受高溫消毒。用家可決定是否進行消毒。

### 例行維護及消毒

從真空系統切斷連接 HVE 或排涎器以進行例行維護及消毒 (頻率由用家決定)：



**告誡** 治療每位病人後應盡快清潔閥體組件。請勿使血液與碎片在器械上乾涸。如果未能及時清潔，請保持閥體組件濕潤。

1. 從尾端的軟管向外拉，將閥體組件從真空管線移除。
2. 把控制閥從閥體推出，以拆卸閥體組件。
3. 使用柔軟、不易起毛的濕紙巾清潔髒污的閥體部件。

## HVE/排涎器閥體組件無菌操作 (續)

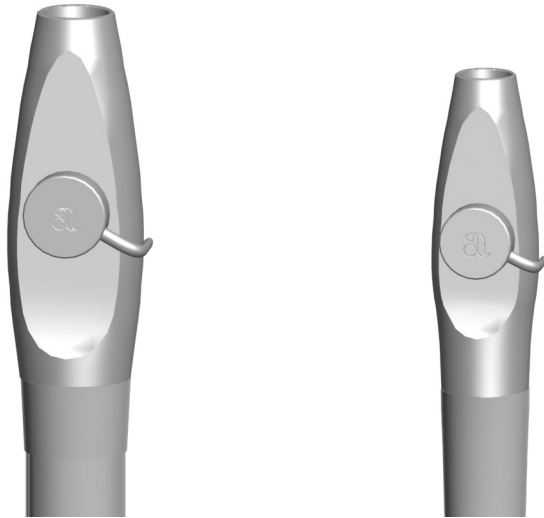

4. 根據製造商的建議說明，準備溫熱的 (32-43°C [90-110°F]) 清潔劑溶液 (含有酵素的 pH 中性清潔劑或不含酵素的鹼性清潔劑)。
5. 將髒污的閥體部件浸泡在準備好的清潔劑溶液中至少一分鐘。
6. 取下並檢查 O 形環。如已損壞，請棄置並更換。
7. 使用較軟的尼龍毛刷或等效物件刷洗：
  - 閥體部件與 O 形環的外露面至少 30 秒鐘 (此時保持浸沒於溶液中)，或直至去除所有可見污漬。
  - 閥體內腔至少三次 (裡外)，清潔刷毛上的可見污漬。
8. 在流動的溫熱 (32-43°C [90-110°F]) 飲用水下沖洗清潔的閥體部件至少 30 秒。
9. 晾乾閥體部件。
10. 根據以下指示消毒閥體部件：
  - 動態除氣消毒器：132-135°C (270-275°F) 下 4 分鐘
  - 重力型蒸氣消毒器：121-123°C (250-254°F) 下 30 分鐘
11. 先將部件晾乾 30 分鐘，再從消毒器中取出。繼續後續操作前，確保閥體部件完全乾燥。



**告誡** 潤滑 A-dec 器械的黑色 O 形環時，只可使用矽潤滑劑。石油類產品會對 O 形環造成永久損害。

12. 使用之前，使用 A-dec 矽潤滑劑潤滑 O 形環，重新組裝閥體組件。
13. 將閥體裝置重新安裝至尾端的軟管。
14. HVE 和排涎器控制閥門數次，以確認它們能平穩地旋轉。



## HVE/排涎器吸管



**注意** 請選擇與 HVE 和排涎器開口相容的吸管。請參閱第 16 頁的「A-dec HVE/排涎器吸管連接」，獲取相關規格。

## 拋棄式吸管



**告誡** 拋棄式 HVE 和排涎器吸管無法消毒且不應重複使用。



每次使用後更換拋棄式 HVE 及排涎器吸管。

## 固體物收集器

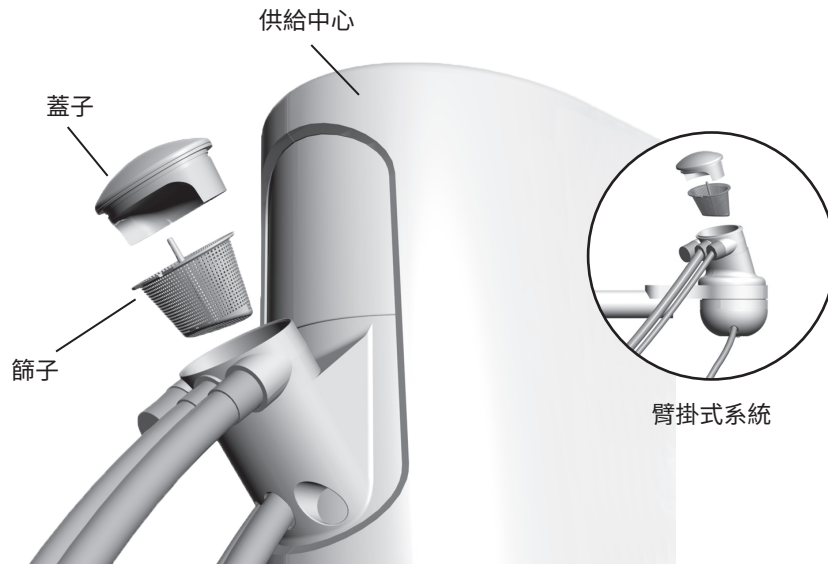

**警告** 可能存在感染性廢棄物。請依據無菌操作規定，以避免交叉污染。

固體物收集器協助防止固體進入中央真空系統。若要確保中央真空正常的吸取作業並妥善維持治療室的無菌操作，請每周至少丟棄並更換固體物收集篩兩次。



**提示** 如要更換固體物收集器的收集篩，請聯絡您當地的授權 A-dec 經銷商，並告知 Pinnacle p/n 5512 或 A-dec p/n 11.1284.01。

若要更換固體物收集篩：

1. 請關閉負壓裝置或開啟 HVE 控制閥。
2. 移除固體物收集器的護蓋與收集篩。
3. 遵循當地的法例丟棄收集篩。
4. 檢查收集器蓋子的 O 形環並按需要更換，並按需要使用 A-dec 矽潤滑劑來潤滑 O 形環。
5. 將新篩子放入收集器並更換蓋子。

# 規格

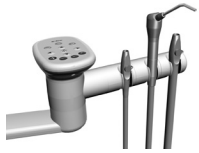

## 來氣、來水及負壓系統最低維修需求

- 來氣： 在 550 - 860 千帕斯卡 (KPa) (5.5 - 8.6 巴 (bar)) 最低為每分鐘 71 標準升 (每分鐘 2.5 標準立方英尺)
- 來水： 在 410 ± 140 千帕斯卡 (KPa) (4.1 ± 1.4 巴 (bar)) 最低為每分鐘 5.7 升 (每分鐘 1.5 加侖)
- 真空：
- (濕)： 在 34 ± 7 千帕斯卡 (KPa) (10 ± 2 吋汞柱) 最低為每分鐘 255 標準升 (每分鐘 9 標準立方英尺)
  - (乾)： 在 16 ± 3.5 千帕斯卡 (KPa) (4.5 ± 1 吋汞柱) 最低為每分鐘 340 標準升 (每分鐘 12 標準立方英尺)

## HVE/排涎器吸管連接

- 標準 11 mm HVE： 11 mm (0.433") 直徑開口 (對於標準 HVE 吸管)
- 大口徑 15 mm HVE： 15 mm (0.591") 直徑開口 (對於大口徑 HVE 吸管)
- 標準 6 mm SE： 6 mm (0.236") 直徑開口 (對於標準 SE 吸管)



**附註** 規格如有變更，恕不另行通知。需求可能因您的位置而有所不同。如需更多資訊，請聯絡您的授權 A-dec 經銷商。



**重要事項** 有關電氣規格、符號標識和其他法規要求，請參見法規資訊、規格和產品保固文件 (p/n 86.0221.07)，該文件位於 [www.a-dec.com](http://www.a-dec.com) 的文件庫。





### A-dec 總公司

2601 Crestview Drive  
Newberg, OR 97132

美國

電話: 1.800.547.1883 美國/加拿大境內  
電話: 1.503.538.7478 美國/加拿大境外

[www.a-dec.com](http://www.a-dec.com)

### A-dec 澳洲分公司

Unit 8

5-9 Ricketty Street  
Mascot, NSW 2020

澳洲

電話: 1.800.225.010 澳洲境內  
電話: +61 (0)2 8332 4000 澳洲境外

### A-dec 中國分公司

A-dec (杭州) 牙科設備有限公司

528 Shunfeng Road  
Qianjiang Economic Development Zone  
Hangzhou 311106

中國浙江省

電話: +1.503.538.7478

### A-dec 英國分公司

Austin House, 11 Liberty Way  
Nuneaton, Warwickshire CV11 6RZ 英國

電話: 0800 ADECUK (233285) 英國境內  
電話: +44 (0) 24 7635 0901 英國境外



1434

86.0308.07 Rev H  
發行日期 2021-02-25

2021 年 A-dec, Inc. 公司著作權所有，  
並保留一切權利。