

使用说明

# A-dec 551

牙医助理器械



The logo for A-dec, featuring a stylized caduceus symbol above the lowercase text "a dec".

## 版权所有

© 2020 A-dec Inc. 保留所有权利。

A-dec Inc. 对本文件不提供任何形式的担保，包括但不限于商品适销性和对某项特殊目的的适用性的隐含保证。对于本文件所含任何错误，或与本文件的提供、执行或使用有关的任何间接损害或其他损害，A-dec Inc. 均不承担任何责任。本文件中的信息如有更改，恕不另行通知。如果您发现本文件存在任何问题，请以书面形式通知我们。A-dec Inc. 不保证本文件的内容毫无差错。

未经 A-dec Inc. 公司事先书面许可，不允许以任何形式或者包括影印及录音在内的任何电子或机械手段，或者通过任何信息存储及检索系统，对本文件的任何部分内容进行复印、复制、更改或传播。

## 商标和其他知识产权

A-dec、A-dec 徽标、A-dec Inspire、Cascade、Century Plus、Continental、Decade、ICX、ICV、Performer、Preference、Preference Collection、Preference ICC、Radius 和 reliablecreativesolutions 是 A-dec Inc. 在美国和其他国家/地区注册的商标。A-dec 500、A-dec 400、A-dec 300、A-dec 200 和 EasyFlex 也是 A-dec Inc. 公司的商标。未经商标所有者明确书面批准，对本文档中的商标或商标名称均不得以任何方式复制、复印或利用。

某些触控板符号标识和图标属于 A-dec Inc. 公司之专有财产。严格禁止在未获得 A-dec Inc. 公司明确书面许可的情形下全部或部分使用此类符号标识和图标。

## 监管信息和质量保证

有关所需的监管信息和 A-dec 质量保证，请参见 [监管信息和规格文档 \(p/n86.0221.06\)](#)，该文档位于 [www.a-dec.com](http://www.a-dec.com) 的资源中心。

## 产品服务

可从您当地的 A-dec 授权经销商处获得产品售后服务。如需查找授权经销商，或获取其他维修信息，请访问 [www.a-dec.com](http://www.a-dec.com) 或致电 1.800.547.1883（美国与加拿大境内）或 1.503.538.7478（全球）联系 A-dec。

## 本文档中涉及的产品型号和版本

型号	版本	说明
551 型	A	牙医助理器械

# 内容概览

强力吸引装置 (HVE)/  
排涎装置 .....3, 7

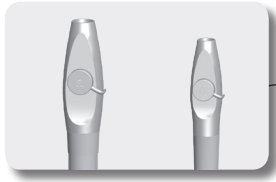

挂架调节 .....4



固体物收集器 .....6



触控板 .....2



牙科喷枪 .....3



隔离膜 .....5

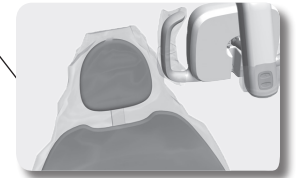

操作/调节 .....	2
清洁/维护 .....	5
技术规格 .....	12

# 操作/调节

## 打开/关闭气流、水流及电源



### 带治疗台和支撑系统的治疗椅

如果是带治疗台的治疗椅，请使用主拨动开关来打开电源、水流及气流。主拨动开关通常位于牙科治疗台上，但是在不带牙科治疗台的治疗椅上，它也可能位于支撑中心或地箱上。

如果牙科治疗机未接通电源，请确认治疗椅的电源按钮是否已按下。只有在此按钮处于打开状态时，主拨动开关才能够控制牙科治疗机电源。

### 何时关闭电源

为节约用电和减少气体泄漏的机会，每日工作结束后，或长期不用时，请使用电源按钮关闭电源。

### 触控板和状态灯

牙医助理触控板上的 A-dec 徽标亮起时，牙科医疗台启动并处于可使用状态。状态指示灯闪烁表示有东西卡在治疗椅下方。移除该物体并继续治疗椅操作。

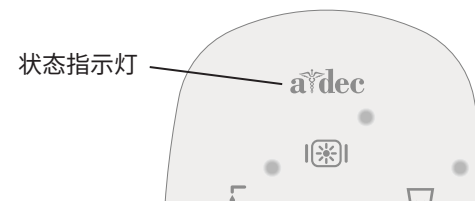

**重要信息** 标准触控板示意图有关其他触控板的信息，请参见您的牙科治疗台《使用说明》。

## 操作可耐高温高压消毒三用喷枪

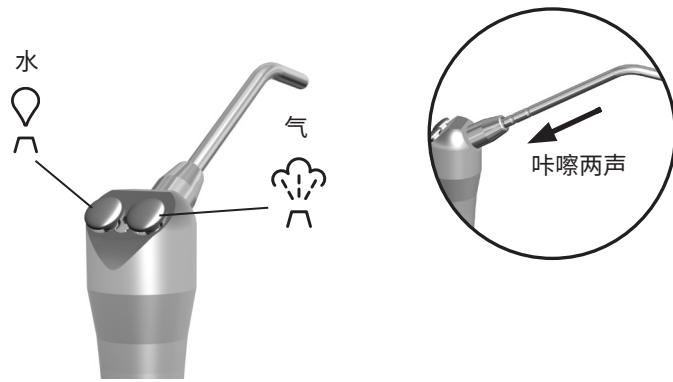

要安装 A-dec 三用喷枪喷嘴，请推动喷嘴直到您听到咔嚓两声。同时按下供气和供水按钮。



**重要信息** 有关三用喷枪使用和维系的详细说明，请参见《A-dec 三用喷枪使用说明》。

## A-dec强力吸引装置 (HVE)/ 排涎装置左/右手转换

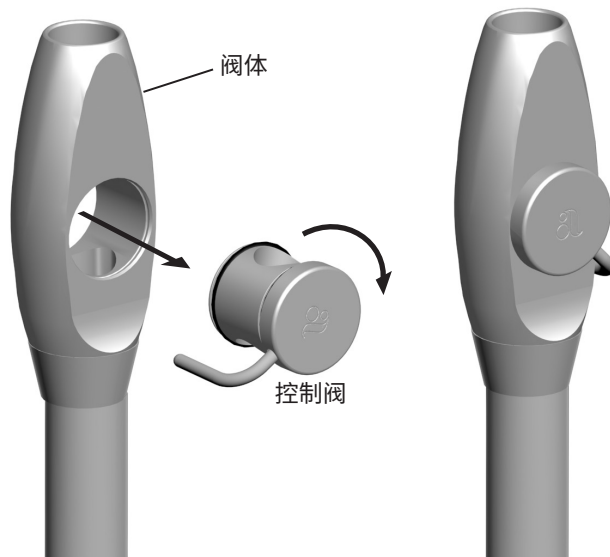

若要将标准强力吸引装置 (HVE) 和排涎装置转换为左手操作，请将控制阀从阀体中推出，再将控制阀旋转 180°，然后将其重新推回到正确位置。



**备注** 确保将控制阀与阀体重新安装在同一侧上。否则，强力吸引装置 (HVE) 或排涎装置将无法正常工作。

## 定位牙科手机托架

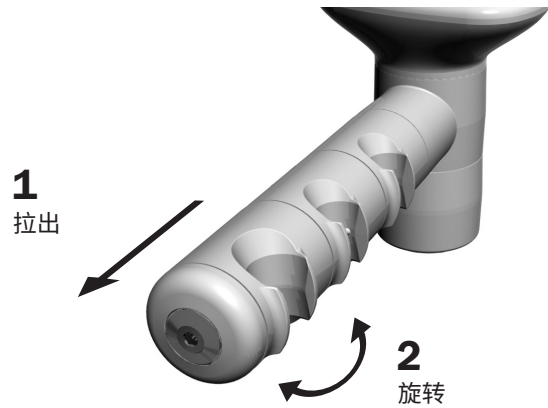

**注意** 在没有将托架从紧邻的托架旁拉开的情况下扭转它将损坏装置。

可独立调节牙科器械托架或将其作为整体调节（在医生侧或牙医助理侧）。

1. 请将挂架从触控板/手柄拉开。
2. 旋转到所需的位置，然后松开。

## 自动电动挂架

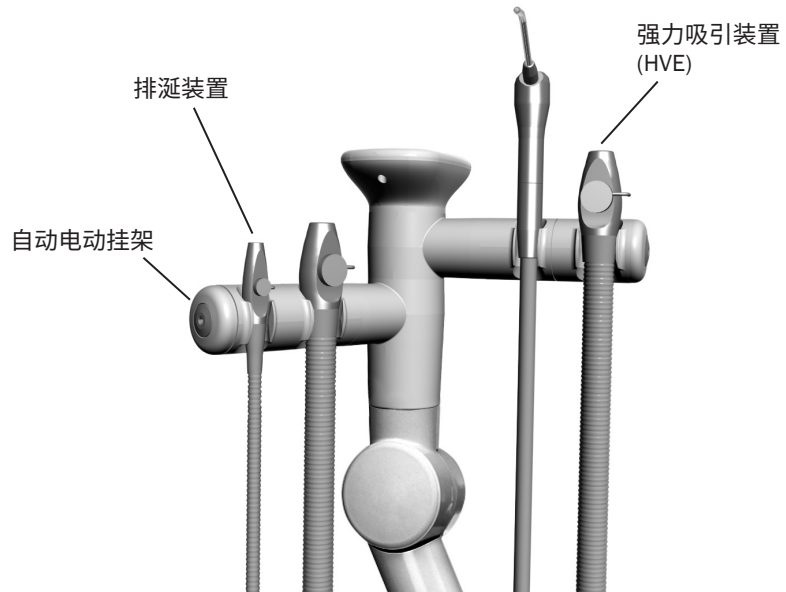

如果您使用的是治疗椅侧真空系统和自动电动挂架，请将强力吸引装置 (HVE) 或排涎装置从其挂架中提出，并打开控制阀以启用真空装置。将器械放回到其挂架以关闭真空装置。

# 清洁/维护

## 隔离膜防护

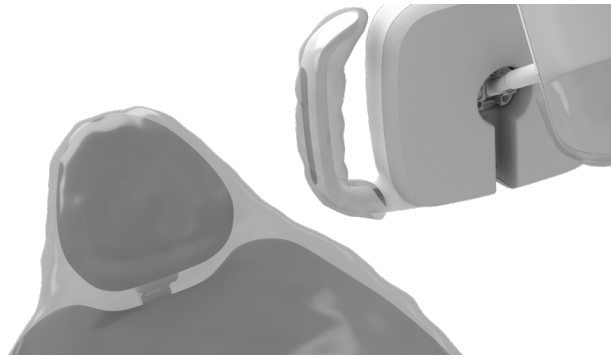

**备注** 有关规范使用和处理隔离膜的信息，请参见隔离膜制造商所提供的使用说明。

A-dec 建议对于治疗中涉及的所有触摸面和转移面都采取隔离膜防护。触摸面是指一些在牙科治疗过程中与手接触而具有潜在交叉感染危险的表面。转移面是指与器械和其他无生命体物体接触的区域。

在美国，隔离膜必须按照美国食品和药物管理局 (USFDA) 指定的现行药品生产质量管理规范 (CGMP) 进行生产。对于美国以外的地区，请参照该地区特定的医疗设备规管条例。



**重要信息** 要了解触摸面和转移面（在隔离膜防护措施不适用的地方或隔离膜受损时）的清洁及化学消毒的建议，请参见《A-dec 设备无菌操作指南》（p/n 85.0696.06）。

## 水管线路维护



A-dec 建议在首次使用系统之前，应对牙科治疗台水管线路执行冲洗处理。

为了进行水管线路维护，A-dec 建议您使用由以下三个部分组成的协议：持续使用 A-dec ICX® 水管线路清洁片、定期进行牙科治疗台水质监测以及冲洗处理。



**重要信息** 有关如何维护系统中良好水质的完整详细信息，请参见 ICX 和独立供水水瓶的使用说明：

A-dec ICX..... p/n 86.0613.00  
 A-dec 独立供水系统..... p/n 86.0609.00  
 《水管线路维护指南》..... p/n 85.0983.06

## 维护固体物收集器

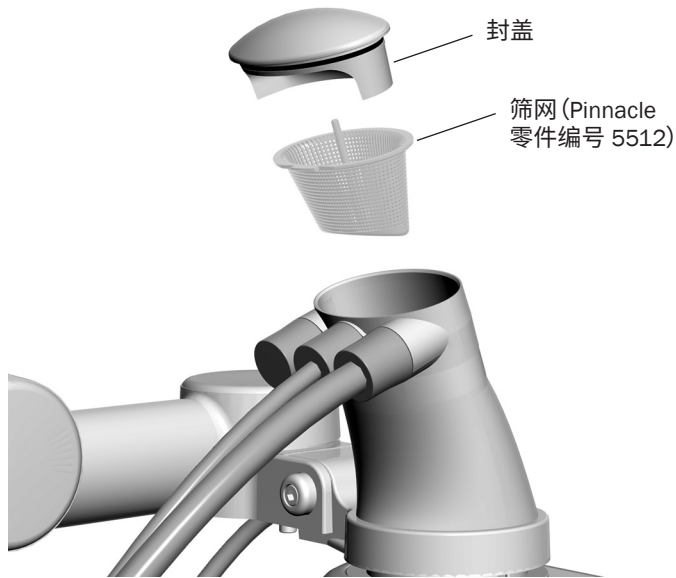

固体物收集器有助于防止固体物质进入中央真空系统。要确保中央真空系统能正常抽气，并且保持治疗室的无菌处理能正常进行，应至少每个星期两次弃置并更换固体物收集器的过滤网。



**提示** 若要获得用于更换的固体物收集器过滤网，请联系 A-dec 授权经销商或参考 Pinnacle 零件编号 5512。



**危险** 可能存在感染性废弃物。遵守无菌操作协议以防止交叉污染。

Danger

更换固体物收集器过滤网的步骤：

1. 关闭真空系统或打开强力吸引装置 (HVE) 控制阀。
2. 取下固体物收集器的端盖。



**注意** 不要向痰盂中倾倒过滤网。这样做会堵塞排水管。

3. 取下固体物收集器的过滤网，并根据当地法规弃置。



**备注** 装回固体收集器封盖时，请确保带键的切口朝向管线（如上图所示），否则它将切断真空流。

4. 将新的过滤网插入固体物收集器，并更换封盖。



## A-dec 强力吸引装置 (HVE)/排涎装置阀体装置无菌操作

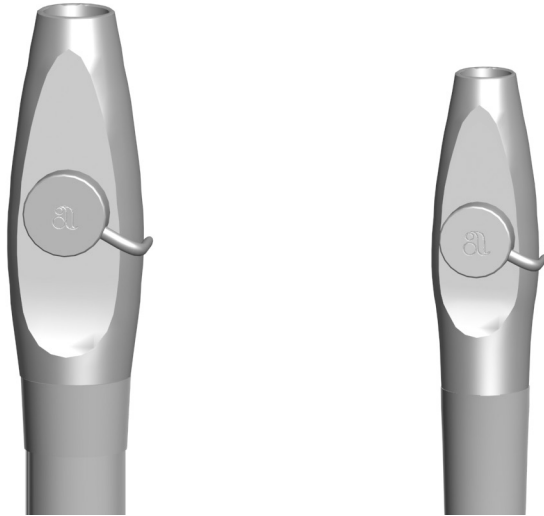

**备注** 每天工作结束后，应冲洗真空管线，或根据诊所的规程更频繁地冲洗。

如果您使用隔离膜来保护强力吸引装置 (HVE) 和排涎装置的主体部分，请在治疗每一位患者后，更换隔离膜。在每天工作结束后或治疗完一个患者隔离膜损坏时，请及时对器械进行清洁和消毒。如果您不使用隔离膜，或者如果您需要使用这些器械进行口腔手术，请在治疗每一位患者后，始终对这些器械进行清洁和消毒。

### 清洁和消毒

在不从真空系统断开连接的情况下对强力吸引装置 (HVE) 和排涎装置阀体装置进行清洁和消毒的步骤：



**注意** 治疗每位患者后，尽快清洁阀体组件。请勿让血液和碎屑在器械上变干。如果无法立即清洗，请保持阀体组件湿润。



**备注** 使用含有下列成分之一、声明可杀灭结核菌的中级 EPA 注册医院级消毒剂：高稀释度水基酚醛制剂或季铵化合物，异丙醇含量低于 25%。



**备注** 如果使用喷雾溶液，请将其喷在柔软、不起毛的抹布上，以将溶液涂抹到阀体组件。

1. 从强力吸引装置 (HVE) 或排涎装置阀体组件上取下真空尖嘴。弃置一次性真空尖嘴。

## 强力吸引装置 (HVE)/排涎装置阀体装置无菌操作 (续)

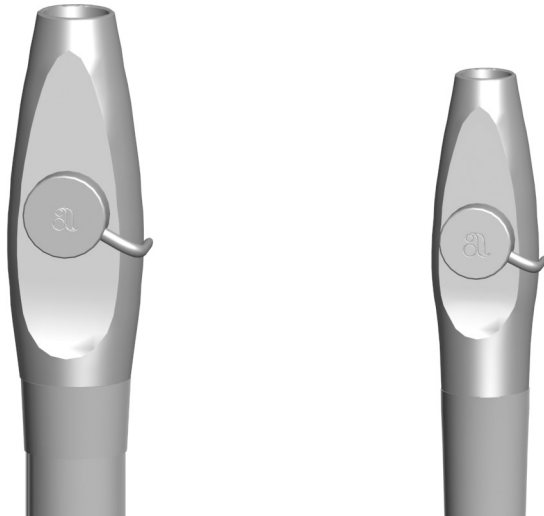

2. 使用消毒湿巾或喷雾溶液清洁阀体组件，以去除可见的污垢。根据制造商建议的接触时间，使阀体组件保持湿态。如有必要，重复上述步骤，直到目测阀体组件洁净为止。
3. 使用一块新的消毒湿巾或喷雾溶液对阀体组件进行消毒。根据制造商建议的接触时间，使阀体组件保持湿态。
4. 将阀体组件晾干。
5. 操作强力吸引装置 (HVE) 和排涎装置阀门数次，以确认它们旋转平稳。



**备注** A-dec阀体装置可耐高温消毒。用户可以自行进行消毒。

### 定期维护和消毒

从真空系统断开连接后，定期维护和消毒强力吸引装置 (HVE) 和排涎装置（频率由用户决定）：



**注意** 治疗每位患者后，尽快清洁阀体组件。请勿让血液和碎屑在器械上变干。如果无法立即清洗，请保持阀体组件湿润。

1. 将阀体装置从软管尾端拉开，将其从真空管路上取下。
2. 将控制阀推出阀体，拆卸阀体装置。
3. 使用一块柔软、不起毛的抹布清洁脏污的阀体组件。

## 强力吸引装置 (HVE)/排涎装置阀体装置无菌操作 (续)

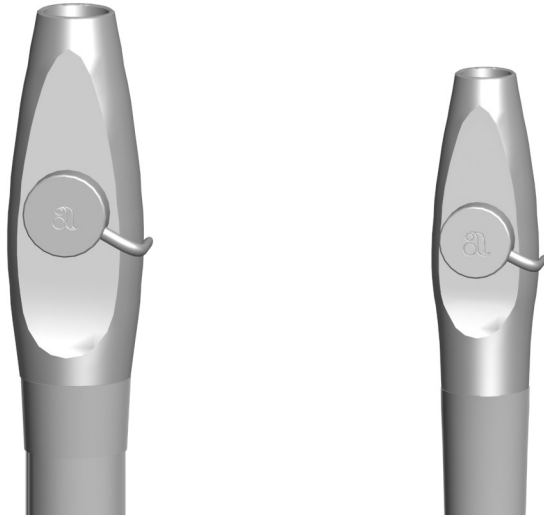

4. 根据制造商的建议说明，制备（32-43°C [90-110°F]）洗涤剂温水溶液（中性 pH 含酶洗涤剂或碱性非含酶洗涤剂）。
5. 将脏污的阀体组件浸泡在制备好的清洁剂溶液中至少一分钟。
6. 卸下并检查 O 形环。如果损坏，则丢弃并更换。
7. 使用柔软的尼龙-鬃毛刷或等效的刷子擦洗：
  - 使阀体组件和 O 形环浸没至少 30 秒，或直到清除所有可见污垢为止。
  - 阀体的内腔至少刷三遍（进出），清除刷毛上的可见污垢。
8. 在流动的温热（32-43°C [90-110°F]）饮用水下冲洗干净的阀体组件至少 30 秒钟。
9. 将阀体组件晾干。
10. 根据以下内容对阀体组件进行消毒：
  - 动态除气消毒器：在 132-135°C（270-275°F）下消毒 4 分钟
  - 重力位移消毒器：在 121-123°C（250-254°F）下消毒 30 分钟
11. 在将容器从消毒器上取下之前，请留出 30 分钟让容器完全晾干。在继续操作之前，请确保阀体组件完全晾干。



**注意** 当润滑 A-dec 器械内的黑色 O 形环时，仅可使用硅润滑剂。油基产品会对 O 形环造成永久损害。

12. 在使用之前，使用 A-dec 硅润滑剂润滑 O 形环，并将阀体装置重新组装好。

## 强力吸引装置 (HVE)/排涎装置阀体装置无菌操作 (续)

13. 将阀体装置重新安装到软管的尾管上。
14. 操作强力吸引装置 (HVE) 和排涎装置控制阀数次，以确认它们旋转平稳。

## 强力吸引装置 (HVE)/排涎装置尖嘴

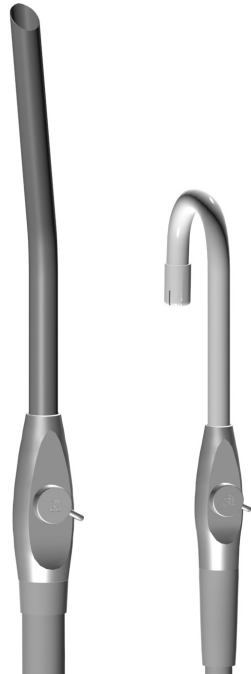

**备注** 选择适合您的强力吸引装置 (HVE) 和排涎装置开口的尖嘴。有关规格，请参见第 12 页上的“A-dec 强力吸引装置 (HVE)/排涎装置尖嘴连接”。

### 一次性尖嘴



**注意** 一次性的强力吸引装置 (HVE) 和排涎装置尖嘴不可消毒且不能重复使用。



每次使用完一次性的强力吸引装置 (HVE) 和排涎装置尖嘴之后，请更换它们。

## 检修水电和气体管线

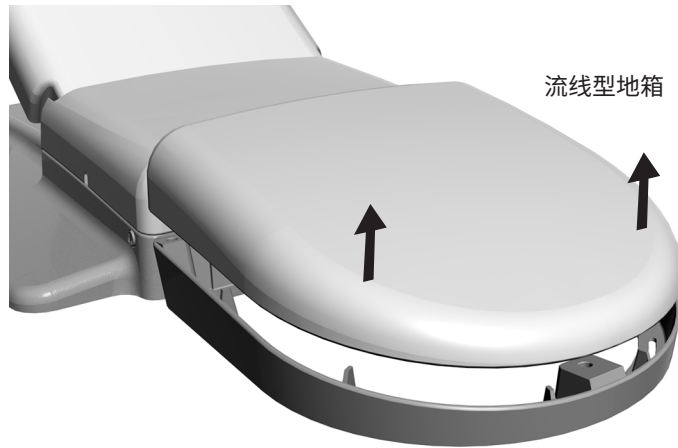

**注意** 取下或更换罩盖时，小心不要损坏任何线路或软管。装回罩盖后，请确认其是否牢固。

系统的水电和气体管线位于治疗椅下方的流线型地箱中，通常包括电源插座以及供气、供水及真空方面的系统连接。如果要使用它们，请抬起上盖，然后取下地箱框架。有关维修信息，请联系当地的 A-dec 授权经销商。

# 技术规格



## A-dec 强力吸引装置 (HVE)/排涎装置尖嘴连接

标准 11 mm 强力吸引装置 (HVE):	11 mm (0.433 英寸) 直径开口 (对于标准强力吸引装置 (HVE) 尖嘴)
大口径 15 mm 强力吸引装置 (HVE):	15 mm (0.591 英寸) 直径开口 (对于大口径强力吸引装置 (HVE) 尖嘴)
标准 6 mm 排涎装置 (SE):	6 mm (0.236 英寸) 直径开口 (对于标准排涎装置 (SE) 尖嘴)

## 固体物收集器过滤网/过滤器

最大网孔大小: 1.194 mm (0.047 英寸)  $\cong$  1200  $\mu$ m



**重要信息** 有关电气规格、符号标识和其他法规要求，请参见《监管信息和规格》(p/n 86.0221.06)，该文档位于 [www.a-dec.com](http://www.a-dec.com) 的资源中心中。



**备注** 规格可随时变更，恕不另行通知。根据您所在的位置，要求可能有所不同。有关更多信息，请联系当地的 A-dec 授权经销商。





#### A-dec 总部

2601 Crestview Drive  
Newberg, Oregon 97132  
美国

电话: 1.800.547.1883 (美国/加拿大境内)  
电话: +1.503.538.7478 (美国/加拿大境外)  
[www.a-dec.com](http://www.a-dec.com)

#### A-dec 澳大利亚

Unit 8  
5-9 Ricketty Street  
Mascot, NSW 2020  
澳大利亚  
电话: 1.800.225.010 (澳大利亚境内)  
电话: +61.(0).2.8332.4000 (澳大利亚境外)

#### A-dec 中国

爱德(杭州)牙科设备有限公司  
中国浙江省杭州市  
钱江经济开发区  
顺风路528号5号楼, 邮编 311100  
电话: 400.600.5434 (中国境内)  
电话: +86.571.89026088 (中国境外)

#### A-dec 英国

Austin House  
11 Liberty Way  
Nuneaton, Warwickshire CV11 6RZ  
英格兰  
电话: 0800.ADEC.UK (2332.85) (英国境内)  
电话: +44.(0).24.7635.0901 (英国境外)



1434

86.0603.06 Rev J  
发行日期 2020-09-25  
2020 A-dec Inc. 版权所有  
保留所有权利。

IFUnecov1