

ИНСТРУКЦИЯ
ПО ЭКСПЛУАТАЦИИ

Светодиодный светильник A-dec 300

СТОМАТОЛОГИЧЕСКИЙ СВЕТИЛЬНИК



a dec®

© A-dec Inc. Все права защищены. 2020 г.

Компания A-dec Inc. не дает никаких гарантий любого вида в отношении содержания данного документа, включая, помимо прочего, подразумеваемые гарантии товарного состояния и применимости для конкретных целей. Компания A-dec Inc. не несет ответственности за любые ошибки, содержащиеся в настоящем документе, а также за любые косвенные или иные убытки, связанные с предоставлением, выполнением или применением этого материала. Содержащаяся в данном документе информация может быть изменена без предварительного уведомления. При обнаружении любых проблем с документацией сообщайте нам о них в письменном виде. Компания A-dec Inc. не гарантирует отсутствия ошибок в данном документе.

Без предварительного письменного разрешения компании A-dec Inc. ни один фрагмент этого документа не подлежит копированию, воспроизведению, изменению или передаче в любой форме и любым способом, электронным или механическим, в том числе с помощью фотокопирования, записи либо посредством какой-либо системы хранения и поиска информации.

Товарные знаки и дополнительные права на интеллектуальную собственность

A-dec, логотип A-dec, A-dec Inspire, Cascade, Century Plus, Continental, Decade, ICX, ICV, Performer, Preference, Preference Collection, Preference ICC, Radius и reliablecreativesolutions являются товарными знаками компании A-dec Inc., зарегистрированными в США и других странах. A-dec 500, A-dec 400, A-dec 300, A-dec 200 и EasyFlex также являются товарными знаками компании A-dec Inc. Запрещается воспроизводить, копировать или использовать любым образом содержащиеся в данном документе товарные знаки и торговые наименования без прямого письменного разрешения соответствующего владельца.

Некоторые символы и значки на сенсорной панели управления являются собственностью компании A-dec Inc. Любое использование этих символов (полностью или частично) без явно выраженного письменного разрешения компании A-dec Inc. строго запрещено.

Medicom и SafeShield являются зарегистрированными и незарегистрированными товарными знаками A.R. Medicom Inc.

Нормативная информация и гарантия

Требуемая нормативно-правовая информация и гарантия компании A-dec изложены в документе *Нормативная информация, технические характеристики и гарантия* (p/n 86.0221.10), который доступен в разделе «Центр ресурсов» на веб-сайте www.a-dec.com.

Обслуживание продукта

Обслуживание изделия можно заказать, обратившись к официальному дилеру компании A-dec. Найти официального местного дилера компании или получить сведения о дополнительном обслуживании можно на сайте www.a-dec.com; вы также можете обратиться в компанию A-dec по телефону +1-800-547-1883 в США и Канаде или +1-503-538-7478 для любой другой страны мира.

Модели и версии изделий, рассматриваемые в настоящем документе

Модель	Версия	Описание
371L	A	Устанавливаемый со стороны опоры
372L	A	Крепление Radius®
374L	A	Устанавливаемый на шкафу
375L	A	Устанавливаемый на стене
376L	A	Устанавливаемый на потолке
377L	A	Устанавливаемый на рельсах
378L	A	Устанавливаемый на симуляторе

Содержание

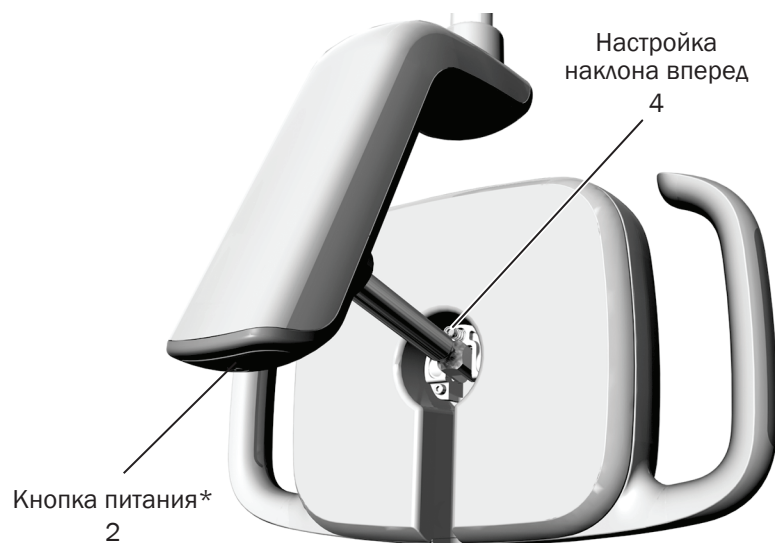

Элементы управления сенсорной панели
3



* Также позволяет регулировать интенсивность освещения на светильниках без сенсорной панели управления.

Эксплуатация/настройка	2
Очистка/Техническое обслуживание	6
Технические характеристики	9

Эксплуатация/настройка

Основные операции

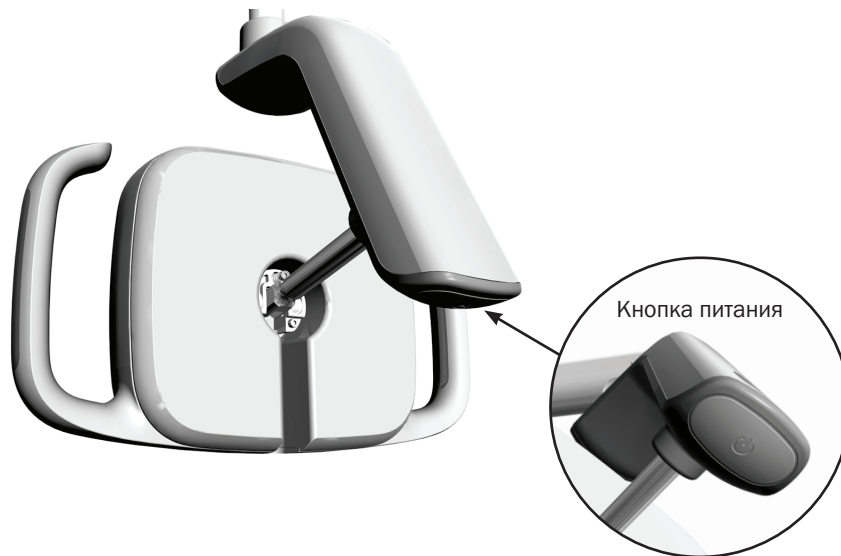

Принцип работы со светодиодным стоматологическим светильником A-dec 300 зависит от конфигурации светильника.

Стоматологические светильники без сенсорной панели

Воспользуйтесь кнопкой питания на стоматологическом светильнике, чтобы включить свет и изменять его интенсивность. Если светильник не включился, следует проверить подачу питания к рабочему месту врача или креслу.

Стоматологические светильники с сенсорной панелью управления

Воспользуйтесь сенсорной панелью управления или кнопкой питания на стоматологическом светильнике для включения света. Интенсивность освещения можно изменять с помощью сенсорной панели. Дополнительную информацию о работе сенсорной панели управления см. в разделе «Управление с помощью сенсорной панели» на стр. 3.

Показана стандартная сенсорная панель

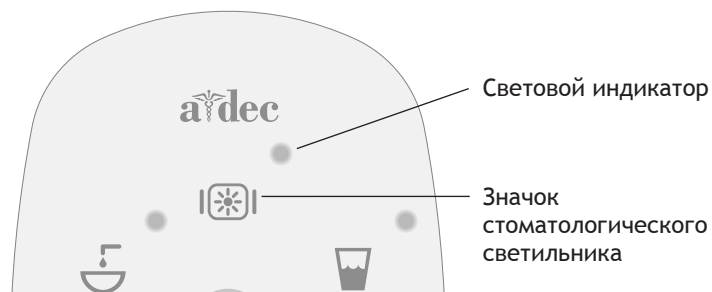

ПРИМЕЧАНИЕ. Если у вас установлен стоматологический светильник без сенсорной панели и вы непреднамеренно нажали кнопку светильника на сенсорной панели, загорится индикатор. Для отключения индикатора нажмите и удерживайте значок стоматологического светильника. При возникновении вопросов о конфигурации вашего оборудования обратитесь к местному официальному дилеру A-dec.



Эксплуатация стоматологического светильника с помощью средств управления на сенсорной панели

Показана стандартная сенсорная панель









Включение и выключение стоматологического светильника и изменение интенсивности света

Для стоматологических светильников с сенсорной панелью управления

- Нажмите , чтобы включить светильник.
- Повторно нажимайте и отпускайте кнопку , чтобы переключаться между разными уровнями интенсивности света. В режиме работы с композитом (в режиме малой интенсивности) световой индикатор будет постоянно мигать.
- Нажмите и удерживайте , чтобы отключить светильник.

Настройка автоматического включения и выключения стоматологического светильника

Если нажать кнопку  или  на сенсорной панели, стоматологический светильник автоматически включится, как только прекратится движение кресла. Светильник выключается при нажатии кнопок  или .

Одновременно нажмите и удерживайте кнопки  и , чтобы отключить функцию автоматического включения и выключения.

- **Однократный** звуковой сигнал подтвердит отключение функции.
- **Трехкратный** звуковой сигнал подтвердит включение функции.



ВАЖНО! Показана стандартная сенсорная панель. Полные инструкции в отношении функциональных возможностей сенсорной панели см. в инструкции по эксплуатации рабочего места врача.

Примечание. Символы на сенсорной панели являются собственностью A-dec Inc.

Функции освещения



Композитный режим/режим низкой освещенности

В композитном режиме/режиме низкой освещенности интенсивность освещения снижается, предотвращая преждевременную полимеризацию фототвердеющих композитов, герметиков и адгезивов.

Фокусное расстояние

Стоматологический светильник имеет фиксированный диапазон фокусного расстояния и обеспечивает оптимальный уровень освещенности на расстоянии 400–750 мм (16–30 дюймов) от ротовой полости.

Диапазон перемещения

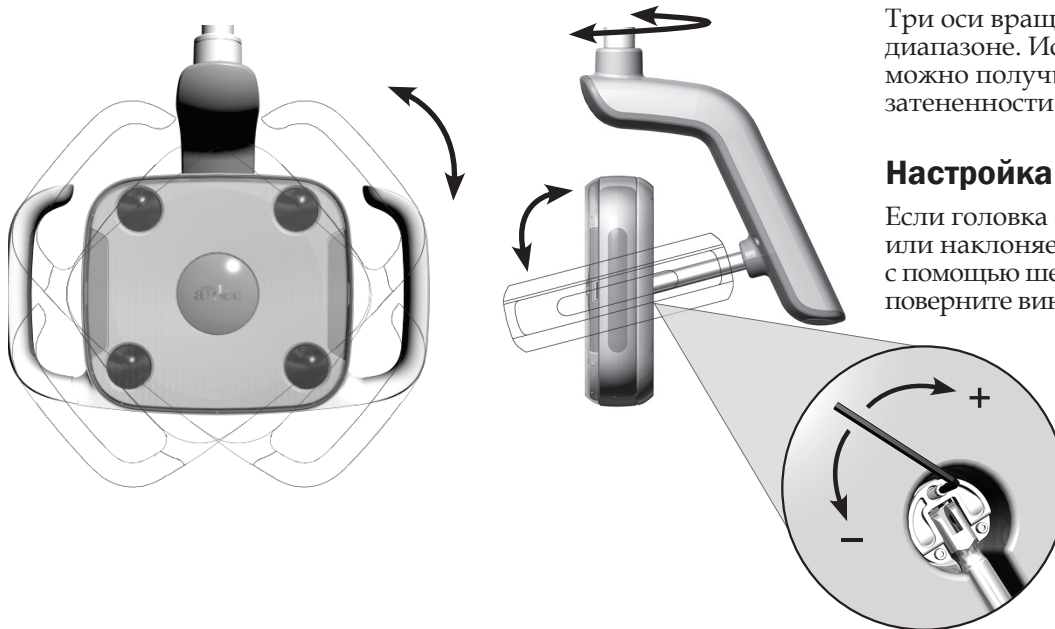

Три оси вращения позволяют осуществлять движения в широком диапазоне. Используя такие возможности позиционирования светильника, можно получить ясную картину поверхностей зубов при минимальной затененности от оборудования и сотрудников.

Настройка наклона вперед

Если головка светильника не удерживается в наклоненном положении или наклоняется с трудом, отрегулируйте натяжной винт наклона вперед с помощью шестигранного ключа на 7/64 дюйма. Чтобы повысить натяжение, поверните винт по часовой стрелке, а чтобы ослабить — против часовой.



ПРИМЕЧАНИЕ. Для выполнения других регулировок натяжения требуется разобрать конструкцию. Если требуется дополнительная настройка светильника, свяжитесь с официальным дилером компании A-dec.

Расположение автоматов защиты

Автомат защиты разрывает электрические цепи при нарушении нормального режима работы. Если автомат защиты сработал по ошибке, верните его в исходное положение, нажав кнопку автомата защиты на источнике питания. Источник питания обычно расположен в блоке коммуникаций стоматологического кресла (см. нижеприведенную таблицу для определения положения автоматов защиты). Для светодиодного светильника A-dec, не фиксированного на кресле, следует использовать автомат защиты стоматологического кабинета.

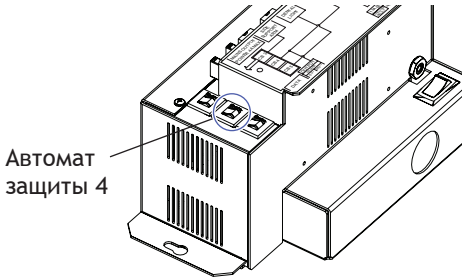
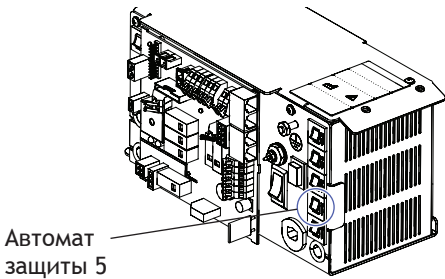
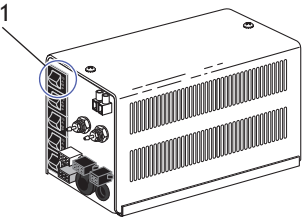
Модель кресла	Расположение источника питания	Расположение кнопок автоматов защиты
Кресло A-dec 511	Область насоса двигателя кресла	 <p>Автомат защиты 4</p>
Кресло A-dec 311 и A-dec 411	Область насоса двигателя кресла	 <p>Автомат защиты 5</p>
A-dec 200, Cascade®, Decade®, Performer®, и более старые модели кресел A-dec	Напольная распределительная коробка	 <p>Автомат защиты 1</p>

Очистка/Техническое обслуживание

Использование барьерной защиты

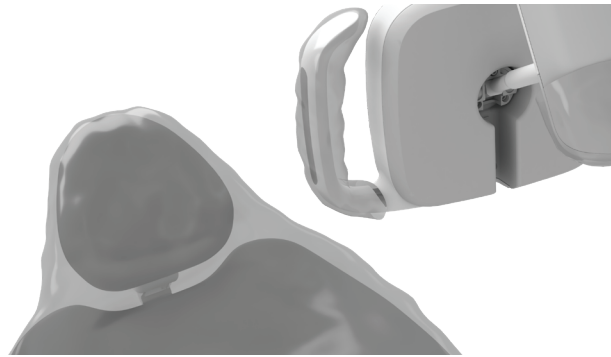

ПРИМЕЧАНИЕ. Сведения о надлежащем использовании и утилизации барьерной защиты см. в инструкции изготовителя таких средств защиты.

Компания A-dec рекомендует применение средств барьерной защиты для всех поверхностей касания и контактных поверхностей. Поверхности касания — это области, которые контактируют с руками и становятся местами потенциального перекрестного заражения во время стоматологических процедур. Контактные поверхности — это области, которые контактируют с инструментами и другими предметами.

В США средства барьерной защиты должны производиться в соответствии с Текущей надлежащей производственной практикой (Current Good Manufacturing Practice, CGMP) согласно указаниям Управления по контролю качества пищевых продуктов и лекарственных средств США (U.S. Food and Drug Administration, US FDA). Для регионов за пределами США рекомендуется соблюдение местных нормативов касательно медицинских изделий.



ВАЖНО! Для получения рекомендаций по очистке и химической дезинфекции контактных поверхностей и поверхностей касания (в случае нарушения или невозможности применения барьерной защиты) см. *Руководство по дезинфекции оборудования A-dec* (p/n 85.0696.10).

Барьерная защита стоматологического светильника

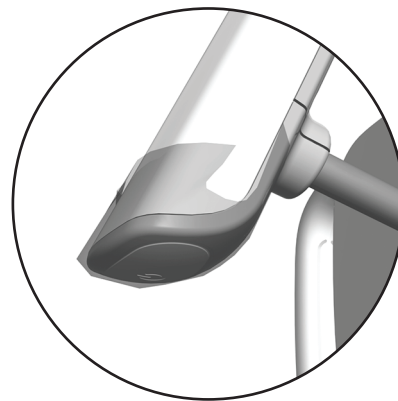

Рукоятки светильника

Для предотвращения перекрестного заражения пациентов следует надевать барьерную защиту на рукоятки светильника. Рукояткам специально придана такая форма, чтобы к ним подходили одноразовые пластиковые рукава, разработанные для водяного/воздушного распылителя.

Экран светильника



ПРЕДОСТЕРЕЖЕНИЕ Не рекомендуется снимать экран без крайней необходимости. Экран снабжен прокладкой, защищающей линзовый блок от попадания пыли и других загрязнений. В случае проникновения жидкости или грязи под прокладку экран можно снять для очистки. Для снятия экрана следует использовать инструмент с плоским лезвием, чтобы не повредить корпус светильника. После снятия экрана не следует прикасаться или пытаться вымыть мультилинзовый блок, поскольку это может привести к повреждению его компонентов.



Барьеры предназначены для защиты и поддержания чистоты экрана стоматологического светильника во время работы. Для этого следует использовать только оптически прозрачную барьерную пленку, которая не повлияет на качество освещения. Компания A-dec рекомендует использовать одноразовый барьер SafeShield™ производства компании Medicom® (информацию для заказа см. на стр. 8).

Если барьер не использовался, следует аккуратно промыть экран лампы, не снимая его, с помощью мягкой хлопковой ткани, неабразивного мыла и воды.

Кнопка питания

Для прикрытия кнопки питания следует использовать цельный отрезок барьерной пленки.

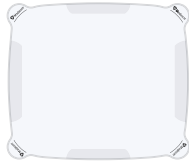
Запасные части для стоматологического светильника

Описание	№ по каталогу	
Одноразовый барьер Medicom SafeShield (10 шт. в упаковке)	9565	
Линза-экран для светодиодного светильника с прокладкой	90.1343.00	

Свяжитесь с официальным дилером компании A-dec для получения информации о наличии запасных частей для стоматологического светильника.

Технические характеристики



Технические характеристики питания и светильника

Питание:	максимальная мощность – 15 Вт
Фокусное расстояние:	400–750 мм (16–30 дюймов)
Тип светодиода:	белый, высокой яркости, индекс цветопередачи – 94
Цветовая температура:	5000 К, белый свет
Зона освещения:	145 x 95 мм на расстоянии 700 мм (3,8 x 5,7 дюйма на расстоянии 27,6 дюйма)
Номинальная яркость светильника:	
• Режим высокой яркости:	25000 люксов (2323 фут-канделы)
• Композитный режим */ режим низкой освещенности:	8000 люксов (743 фут-канделы)
Тепловыделение:	13,0 ккал/час (51 БТЕ/час)

* «Композитный режим» является утвержденным в отрасли термином, который не подразумевает обязательного соблюдения стандарта ISO 9680:2014, 5.2.10.



ВАЖНО! Информацию о требованиях к электрическим компонентам и вспомогательным ресурсам, описание значений символов и другие нормативные требования см. в документе «Нормативная информация, технические характеристики и гарантия» (p/n 86.0221.10), который доступен в разделе «Библиотека документов» на веб-сайте www.a-dec.com.



ПРИМЕЧАНИЕ. Технические характеристики могут быть изменены без предварительного уведомления. Требования могут отличаться в зависимости от страны использования. Для получения подробной информации обратитесь к официальному дилеру компании A-dec.



 **Головной офис компании A-dec**

2601 Crestview Drive
Newberg, Oregon 97132
США

Тел.: +1-800-547-1883 на территории США/Канады

Тел.: +1-503-538-7478 за пределами США/Канады

www.a-dec.com

**Представительство компании
A-dec в Австралии**

Unit 8
5-9 Ricketty Street
Mascot, NSW 2020
Австралия

Тел.: +1-800-225-010 в Австралии

Тел.: +61-(0)-2-8332-4000 за пределами Австралии

**Представительство компании
A-dec в Китае**

A-dec (Hangzhou) Dental Equipment Co., Ltd.
528 Shunfeng Road
Qianjiang Economic Development Zone
Hangzhou 311100, Zhejiang, Китай

Тел.: +400-600-5434 на территории Китая

Тел.: +86-571-8902-6088 за пределами Китая

**Представительство компании
A-dec в Великобритании**

Austin House, 11 Liberty Way
Nuneaton, Warwickshire CV11 6RZ
Англия

Тел.: 0800.ADEC.UK (2332.85) на территории Великобритании

Тел.: +44-(0)-24-7635-0901 за пределами Австралии



86.0670.10 Rev E
Дата выдачи 2020-03-10
Copyright 2020 A-dec Inc.
Все права защищены.